

Ansicht W1

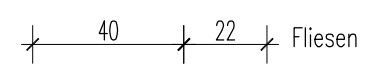

Ansicht W2

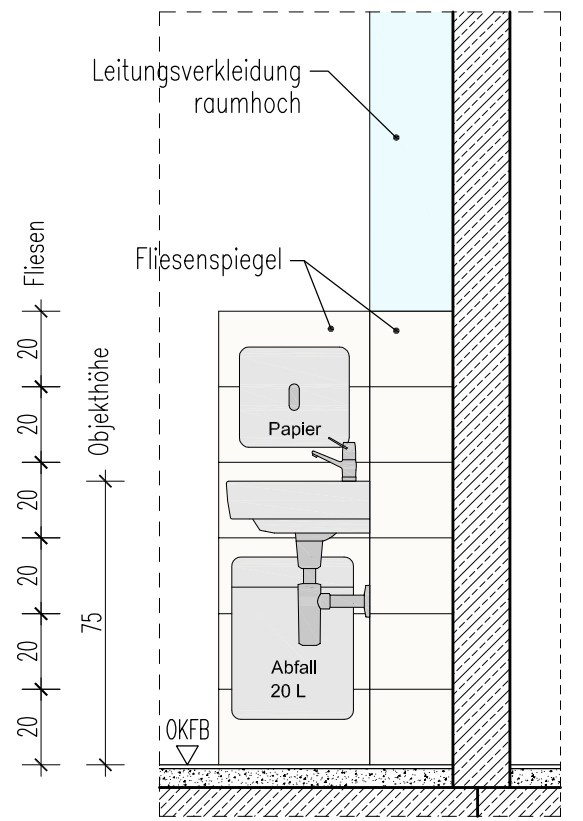
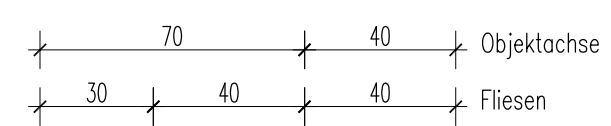
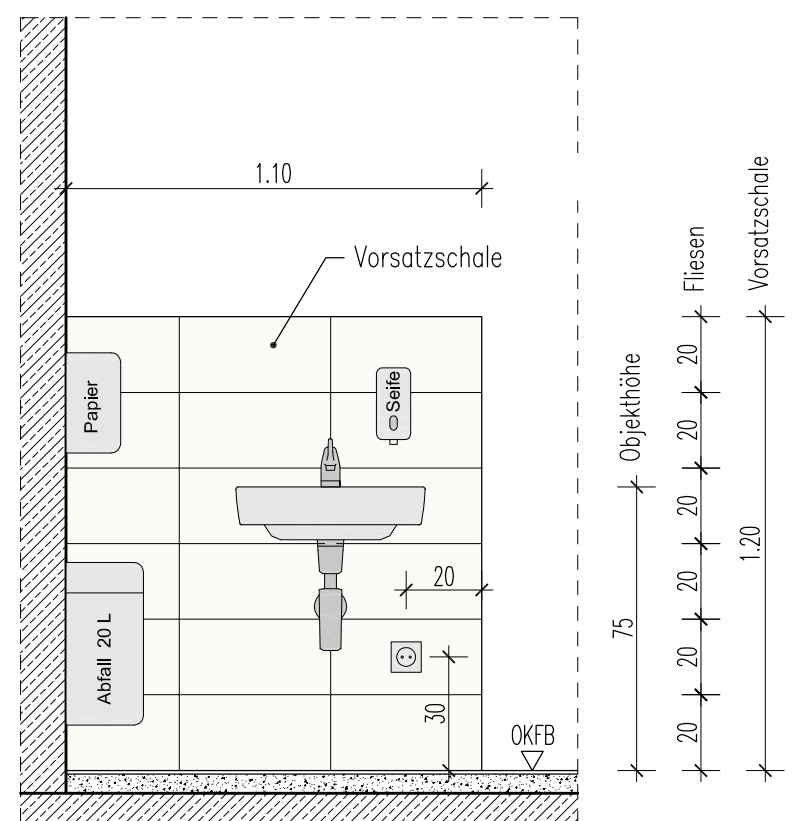

Ansicht W3

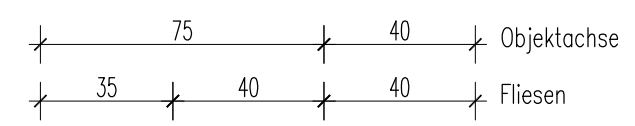
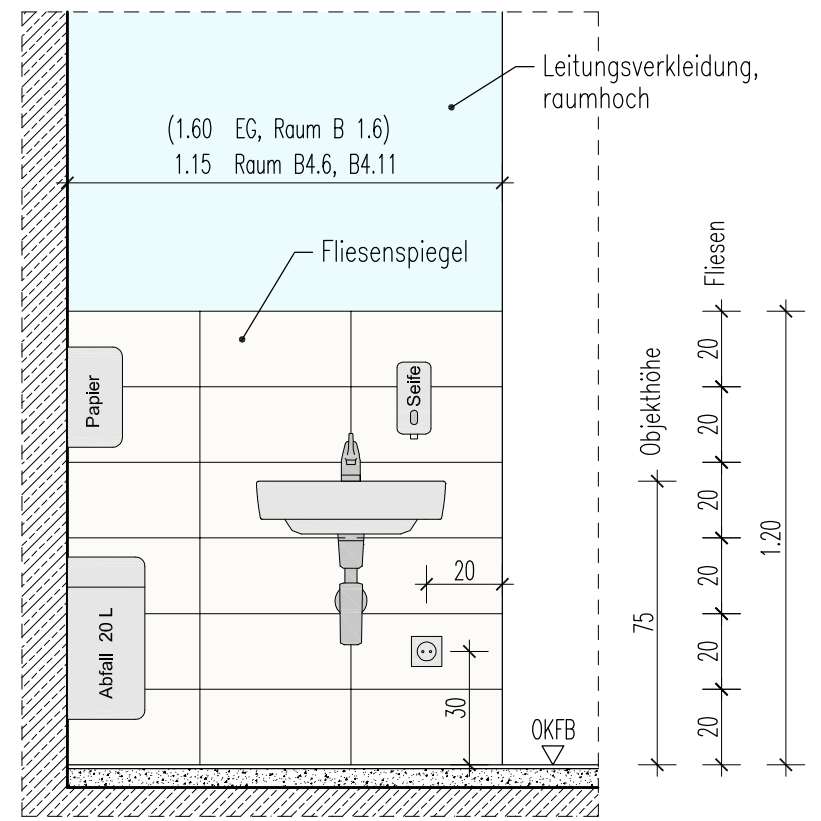

Ansicht W4

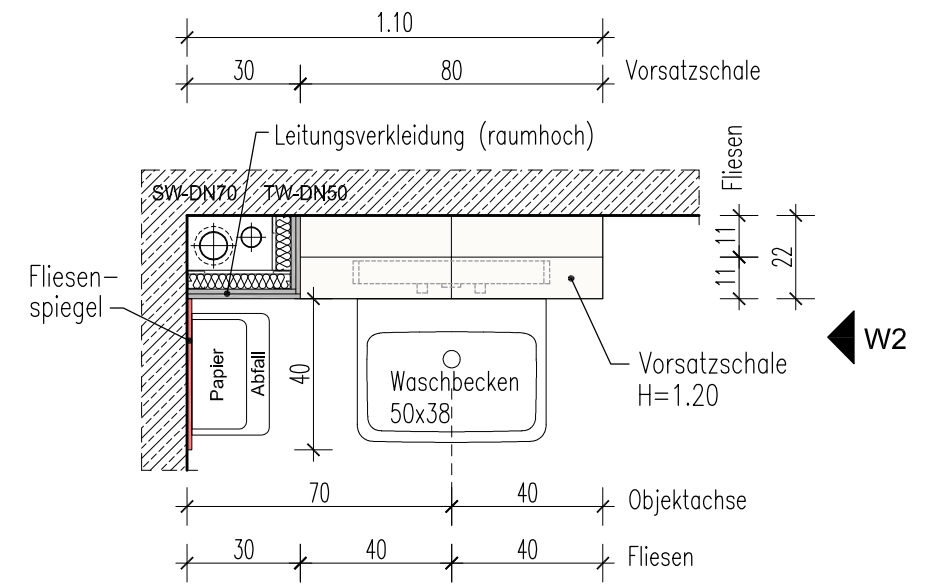

Ausführung

- EG Raum B 1.7, B 1.9
- 1.OG Raum B 2.5, B 2.6, B 2.8, B 2.9, B 2.10
- 2.OG Raum B 3.5, B 3.6, B 3.8, B 3.9, B 3.11
- 3.OG Raum B 4.5, B 4.8, B 4.9

Grundriss

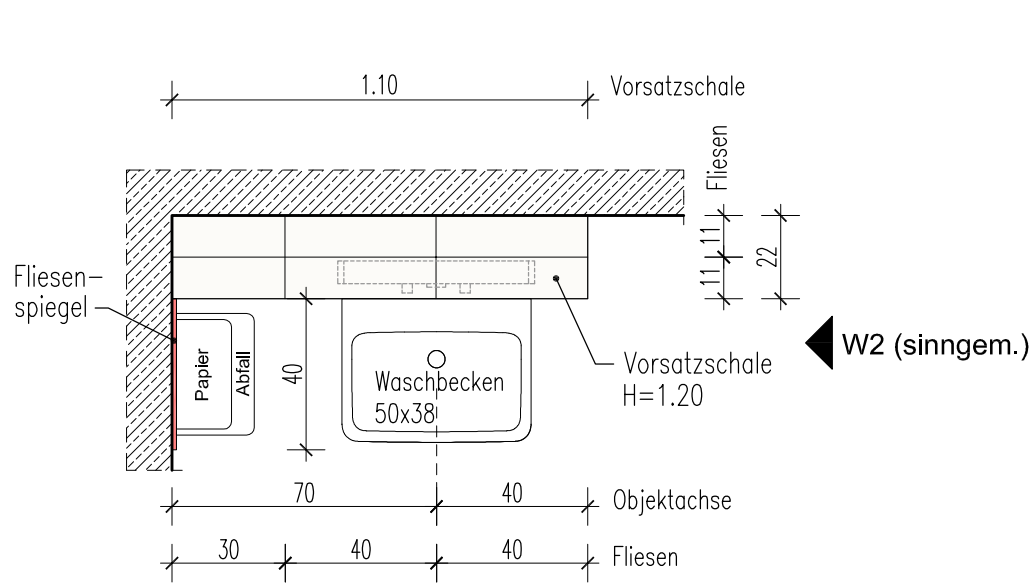

Ausführung

- 3.OG Raum B 4.10

Grundriss

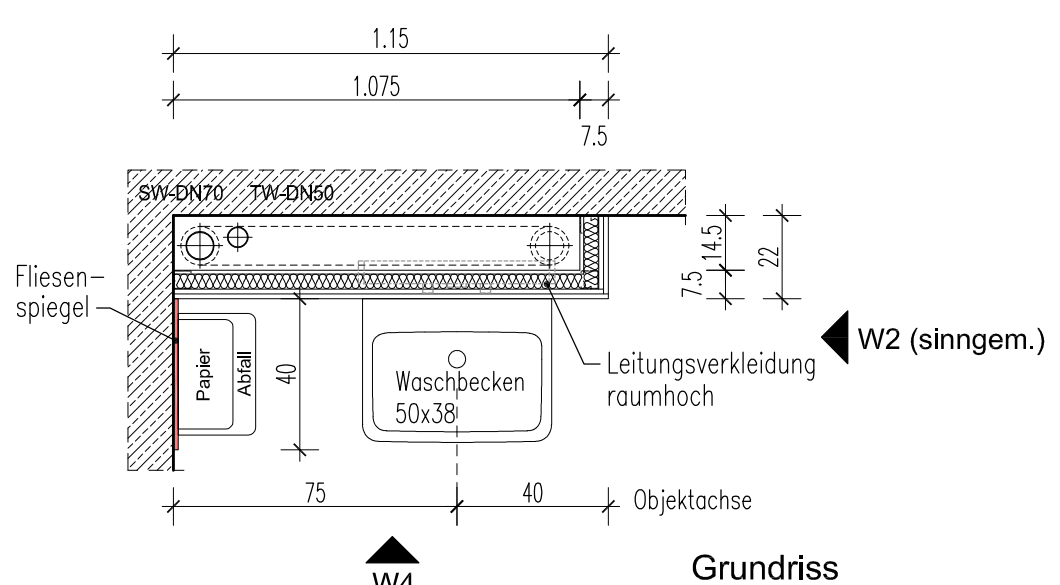

Ausführung

- 3.OG Raum B 4.6, B 4.11
- EG Raum B 1.6 (sinngem.)

Grundriss

Legende

- Wandfliesen 40 x 20 cm
- Farbe: UNI weiß, nach Bemusterung

Alle Maße sind vor Ausführung zu prüfen!
Eventuelle Unstimmigkeiten sind mit der Bauleitung abzustimmen.

C			
B			
A			
Index	Datum	Änderung	Bearbeiter
Bauvorhaben:		Objekt:	
Grundschule "Erich Kästner" Groß Kreutz		KÖBERPLAN	
- Brandschutztechnische Ertüchtigung		Architekten und Ingenieure	
- Anbau Aufzug		Wilhelmsdorfer Landstraße 41 14776 Brandenburg a. d. Havel	
Planungsphase:		Tel: 03381/6296-0 E-Mail: info@koerber-plan.de	
Ausführungsplanung - 2.BA			
Zeichnungsinhalt:		gezeichnet:	Maßstab:
Fliesenspiegel Klassenraum		B.G. 20.01.2026	1:10
		Plan-Nr.:	
		2-85 v	