

Legende

- ± 0.00 ≙ OKFF EG Rathaus
- 2.67 Höhenangabe auf ±0,00
- Bestand Mauerwerk
- Abbruch Heizkörper, Geräte Leitungen etc. Teilerhalt Haustechnik beachten!!
- Rückbau
- Probe - Arbeitsplatzmöblierung mit Nachweis Bewegungsfläche nach Arbeitsstättenrichtlinie
- HK über ELT Sockelkanal

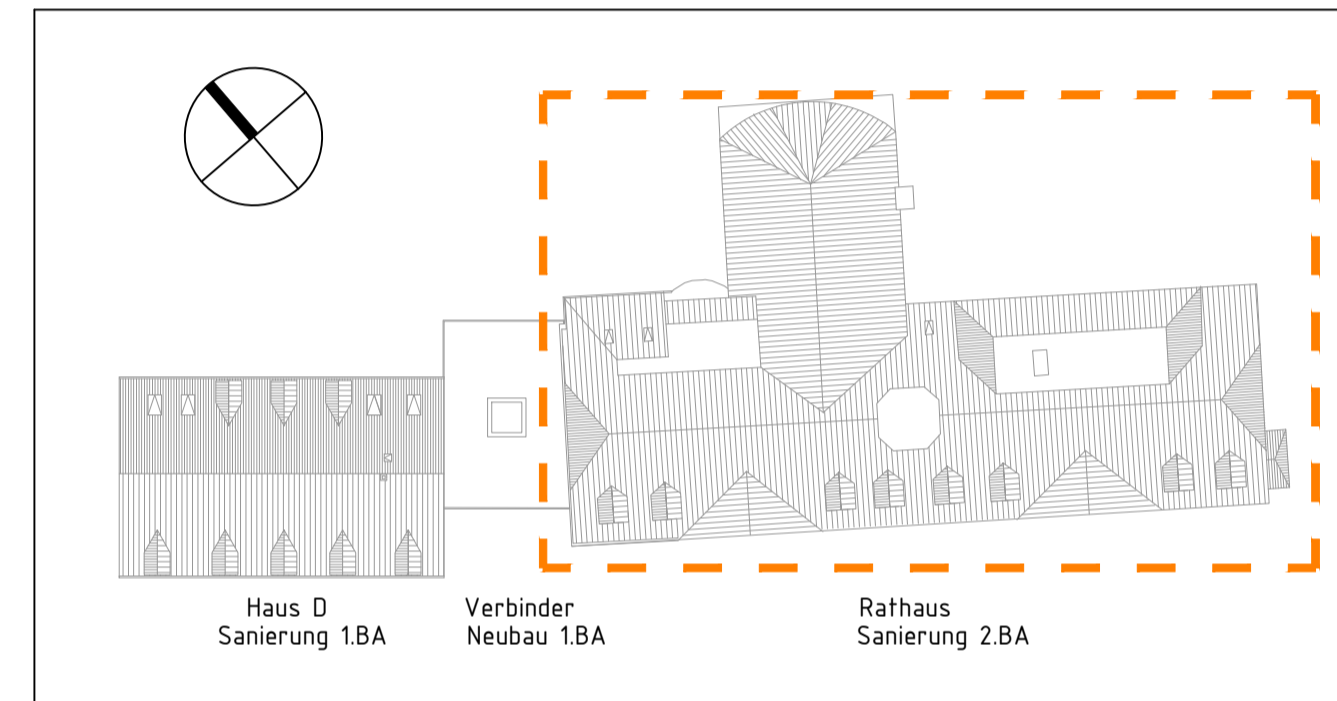

Bauvorhaben:	Rathaus Falkensee Sanierung Rathaus
Bauherr:	Stadt Falkensee Falkenhagener Str. 43/49 14612 Falkensee

Generalplaner:	Arbeitsgemeinschaft Rathaus Falkensee KREKELER Steinsstraße 66/67 14776 Brandenburg an der Havel Fon/Fax: +49 (0)3381 - 5235 - 0/44 info@krekeler-architekten.de
	Wilhelmsdorfer Landstr. 41 14776 Brandenburg an der Havel Fon/Fax: +49 (0)3381 - 6296 - 0 / 28

In Zusammenarbeit mit:	
Tragwerksplanung:	Köber - Plan GmbH Wilhelmsdorfer Landstr. 41, 14776 Brandenburg an der Havel Fon/Fax: +49 (0)3381 - 6296 - 0 / 28
Technische Gebäudeausrüstung:	Ingenieurbüro für Elektrotechnik GmbH Wollenweberstraße 2, 14776 Brandenburg Fon/Fax: +49 (0)3381 - 6300 - 86 / 88
	Ingenieurbüro Hänisch für Haustechnik Innsbrucker Str. 9, 14612 Falkensee Fon/Fax: +49 (0)3322 - 5024 - 0 / 20

Leistungsphase:	5 - Abbruchplanung		
Planinhalt:	Grundriss Untergeschoss		
Maßstab:	1:100	Projektnummer:	18029
Blattgröße:	420/841	Plannummer:	5_GR_UG Abbruch
		Gezeichnet:	Swi
		Datum:	14.11.2025
		Freigabe Generalplaner:	Freigabe Bauherr:



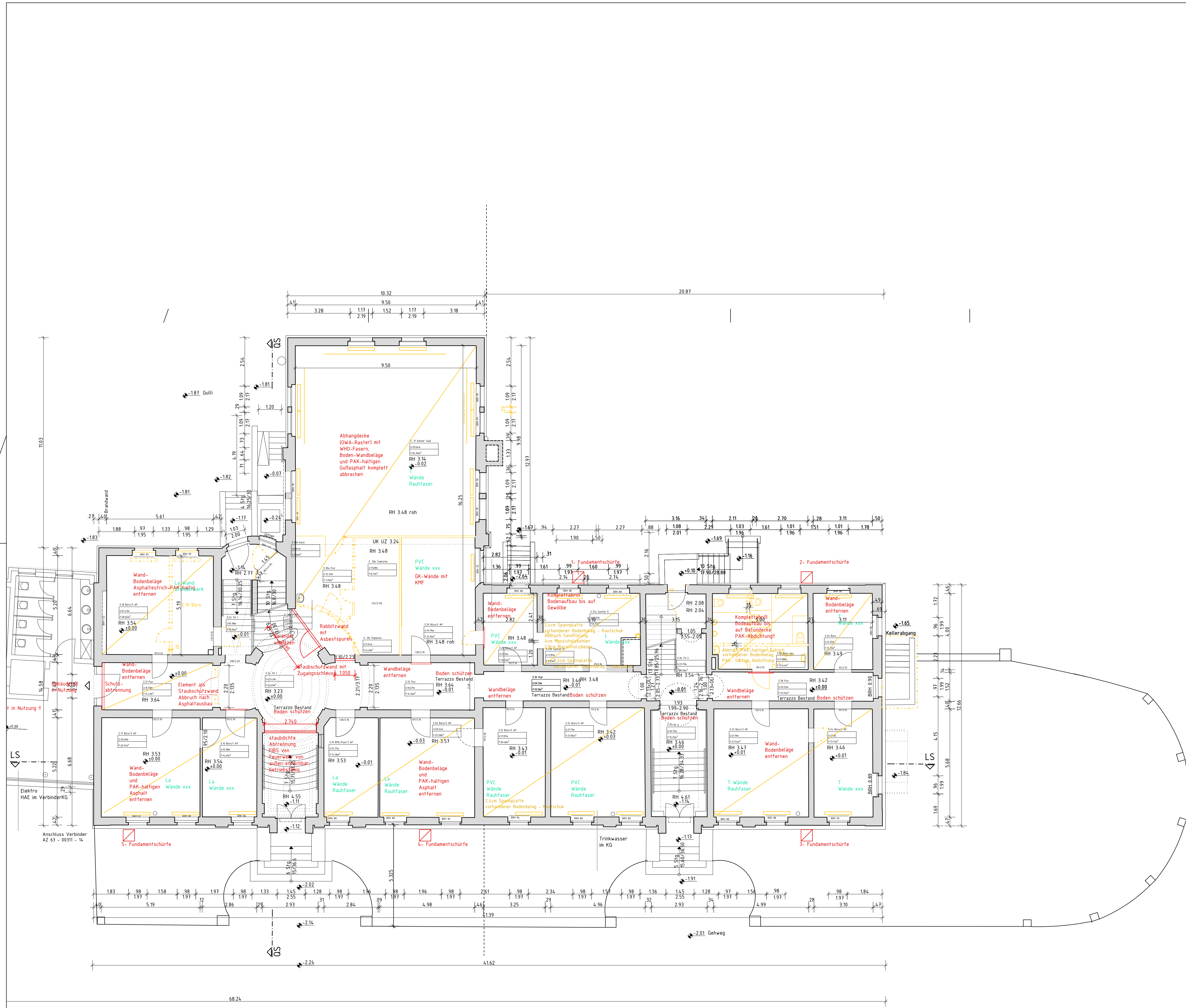

- Legende**
- ± 0.00 ≙ OKFF EG Rathaus
 - 2.67 Höhenangabe auf ±0.00
 - Bestand Mauerwerk
 - Heizkörper Abbruch (Abbruch Haustechnik gesamt)
 - Rückbau
 - Probe - Arbeitsplatzmöblierung mit Nachweis Bewegungsfläche nach Arbeitsstättenrichtlinie nicht verbindlich für Installation!!

b Swi - Schürfen und Ausbau Gußasphalt ergänzt

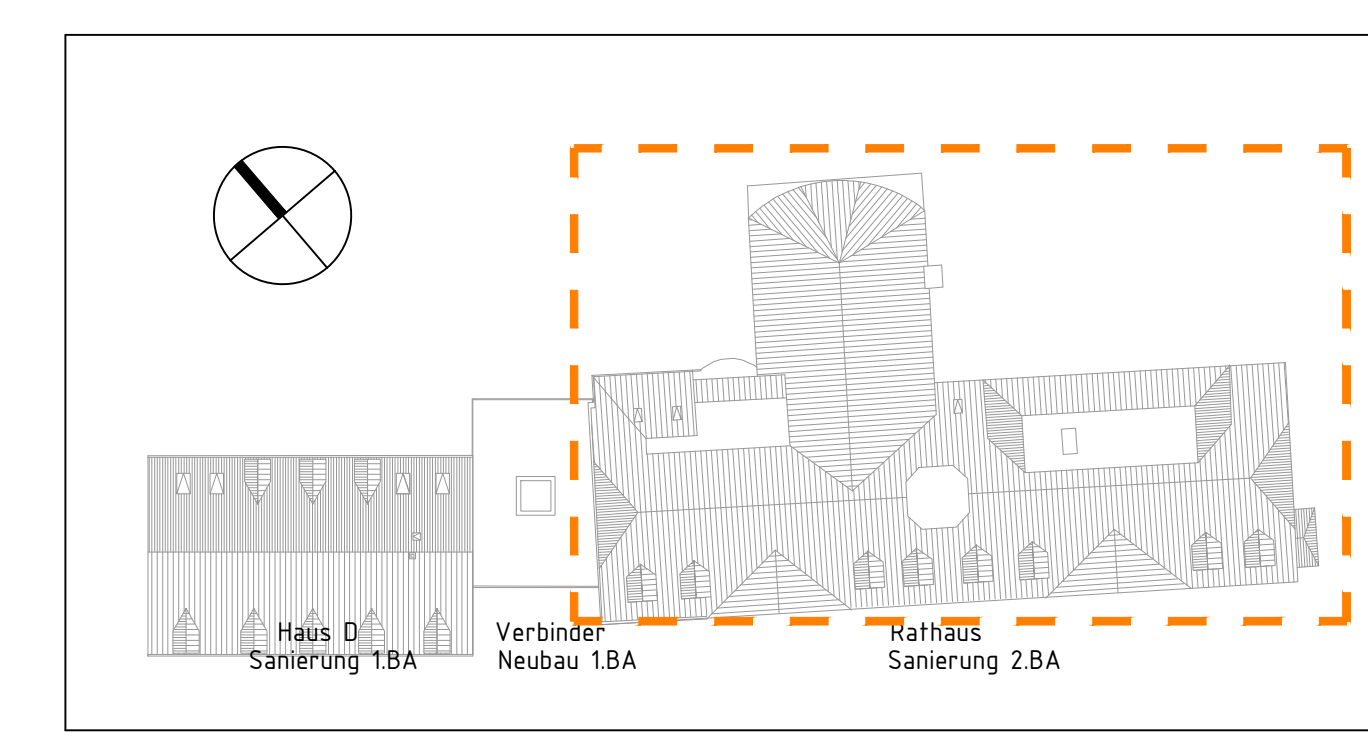

Bauvorhaben:	Rathaus Falkensee Sanierung Rathaus
Bauherr:	Stadt Falkensee Falkenhager Str. 43/49 14612 Falkensee

Generalplaner:	Arbeitsgemeinschaft Rathaus Falkensee
	<div style="display: flex; justify-content: space-between;"> <div style="width: 45%;"> <p>KREKELER Steinstraße 66/67 14776 Brandenburg an der Havel Fon/Fax: +49 (0)3381 - 5235 - 0/44 info@krekeler-architekten.de</p> </div> <div style="width: 45%;"> <p>KÖBERPLAN Architekten und Ingenieure Wilhelmsdorfer Landstr. 41 14776 Brandenburg an der Havel Fon/Fax: +49 (0)3381 - 6296 - 0 / 28</p> </div> </div>

In Zusammenarbeit mit:	
Tragwerksplanung:	Köber - Plan GmbH Wilhelmsdorfer Landstr. 41, 14776 Brandenburg an der Havel Fon/Fax: +49 (0)3381 - 6296 - 0 / 28
Technische Gebäudeausrüstung:	Ingenieurbüro für Elektrotechnik GmbH Wollenweberstraße 2, 14776 Brandenburg Fon/Fax: +49 (0)3381 - 6300 - 86 / 88
	Ingenieurbüro Hänisch für Haus Technik Innsbrucker Str. 9, 14612 Falkensee Fon/Fax: +49 (0)3381 - 6296 - 0 / 20

Leistungsphase:	5 - Abbruchplanung (Teilentkernung Schadstoffausbau)
Planinhalt:	Grundriss Erdgeschoss

Maßstab:	1:100	Projektnummer:	18029	Plannummer:	5_GR_EG_Abbruch	Index / Datum:	b/02.03.2026
Blattgröße:	B0 141/100	Gezeichnet:	Swi	Datum:	14.11.2025	Freigabe Generalplaner:	
		DIN B0 = H/B = 1000/1414 (1,41m²)		Freigabe Bauherr:			



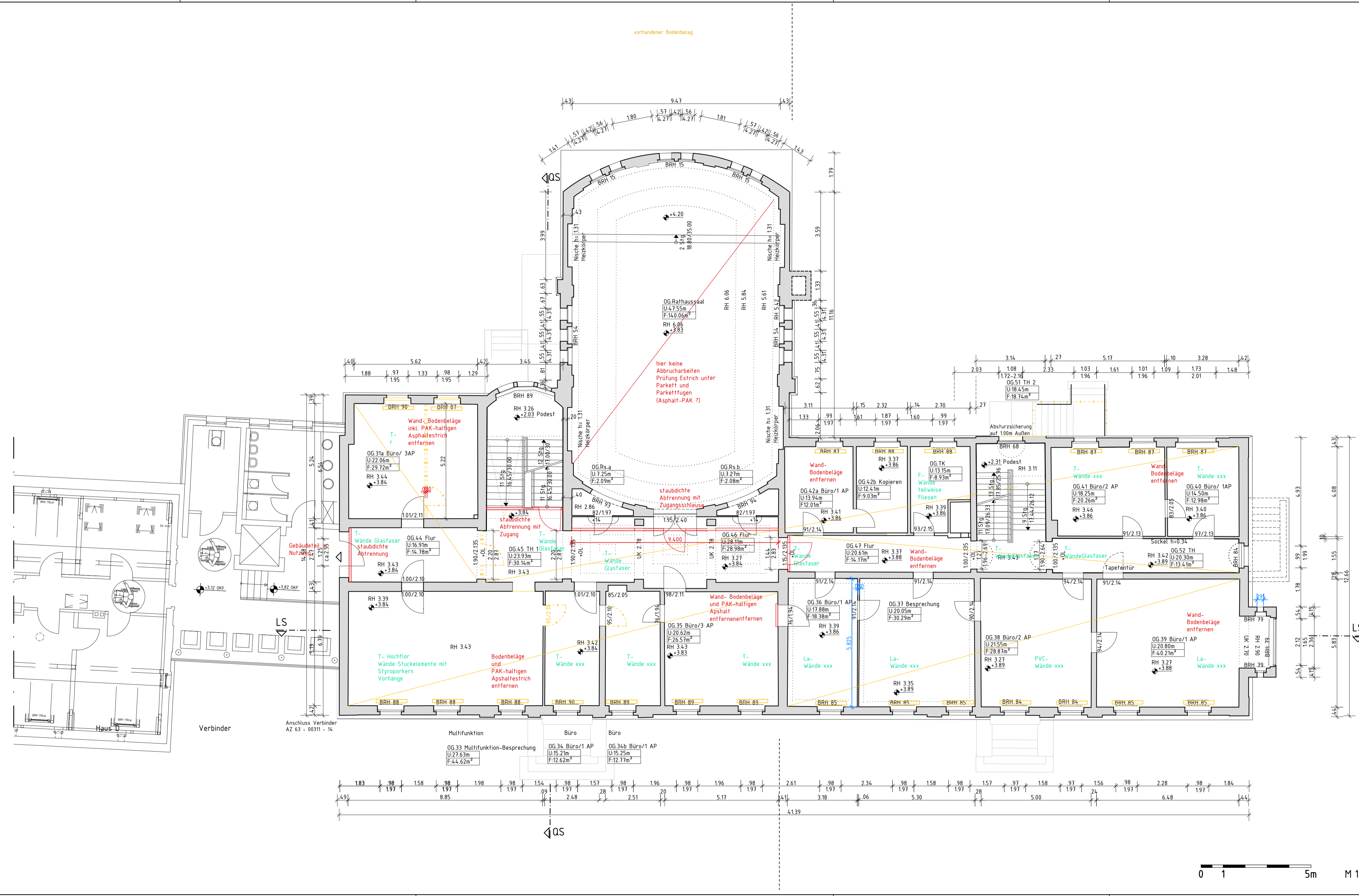

- Legende**
- ± 0.00 ≙ OKFF EG Rathaus
 - 2.67 Höhenangabe auf ±0,00
 - Bestand Mauerwerk
 - Abbruch Heizkörper, Geräte etc.
 - Rückbau

b Swi Ausbau Teerasphalt ergänzt

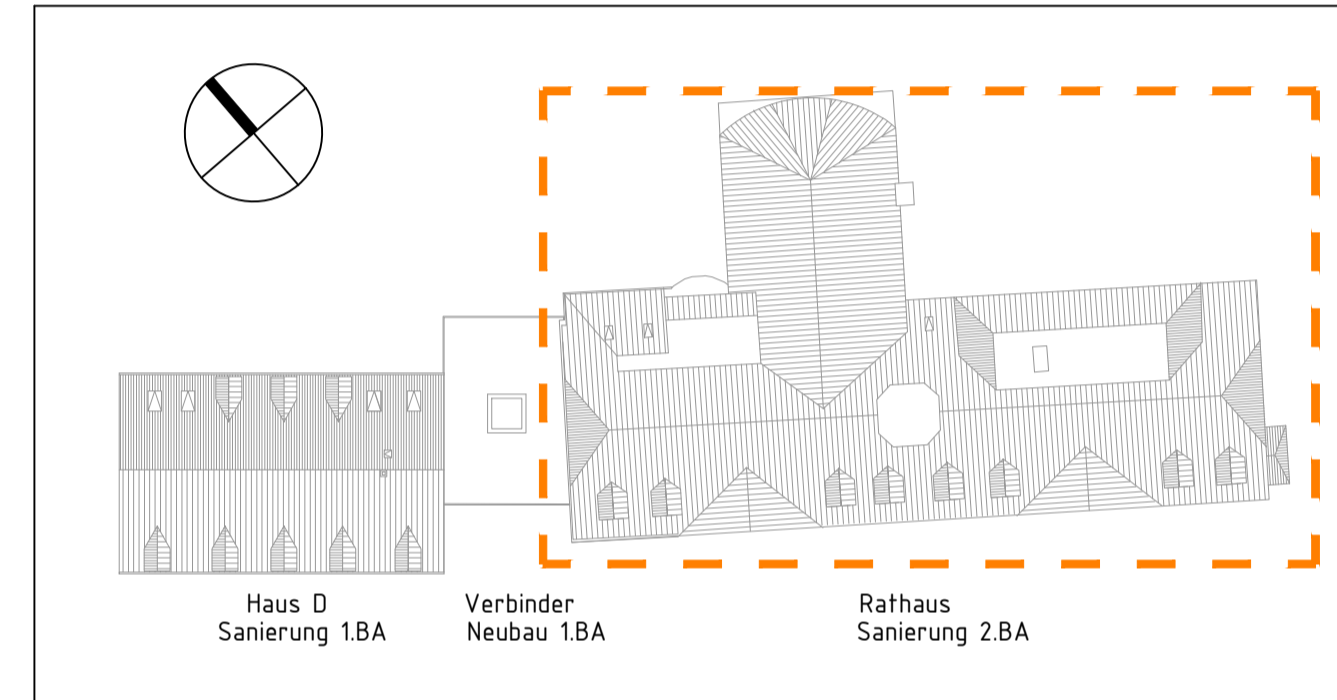

Bauvorhaben:	Rathaus Falkensee Sanierung Rathaus	
Bauherr:	Stadt Falkensee Falkenhager Str. 43/49 14612 Falkensee	
Generalplaner:	Arbeitsgemeinschaft Rathaus Falkensee KREKELER Steinstraße 66/67 14776 Brandenburg an der Havel Fon/Fax: +49 (0)3381 - 5235 - 0/44 info@krekeler-architekten.de	
	KÖBERPLAN Architekten und Ingenieure Wilhelmsdorfer Landstr. 41 14776 Brandenburg an der Havel Fon/Fax: +49 (0)3381 - 6296 - 0 / 28	
In Zusammenarbeit mit:	Köber - Plan GmbH Wilhelmsdorfer Landstr. 41, 14776 Brandenburg an der Havel Fon/Fax: +49 (0)3381 - 6296 - 0 / 28	
Tragwerksplanung:	Ingenieurbüro für Elektrotechnik GmbH Wollenweberstraße 2, 14776 Brandenburg Fon/Fax: +49 (0)3381 - 6300 - 86 / 88	
Technische Gebäudeausrüstung:	Ingenieurbüro Hänisch für Haustechnik Innsbrucker Str. 9, 14612 Falkensee Fon/Fax: +49 (0)3322 - 5024 - 0 / 20	

Leistungsphase:	5 - Abbruchplanung (Teilentkernung/Schadstoffausbau)		
Planinhalt:	Grundriss Obergeschoss		
Maßstab:	Projektnummer:	Plannummer:	Index / Datum:
1:100	18029	5_GR_OG Abbruch	b/02.03.2026
Blattgröße:	Gezeichnet:	Datum:	Freigabe Generalplaner:
420/841	Swi	17.11.2025	Freigabe Bauherr:



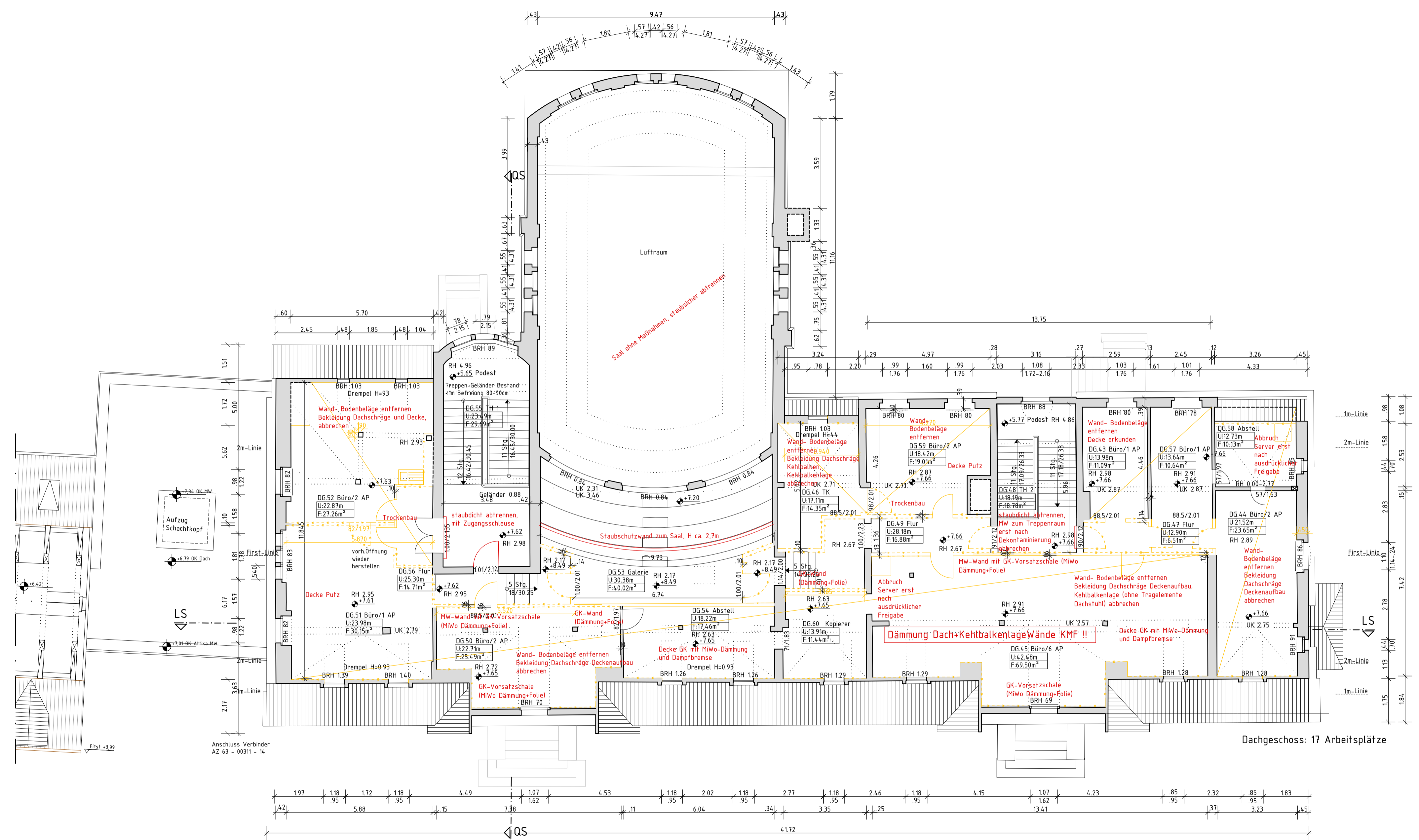

- Legende**
- ± 0.00 ≙ OKFF EG Rathaus
 - 2.67 Höhenangabe auf ±0,00
 - Bestand Mauerwerk, Trockenbau
 - Abbruch Heizkörper, Geräte etc.
 - Rückbau

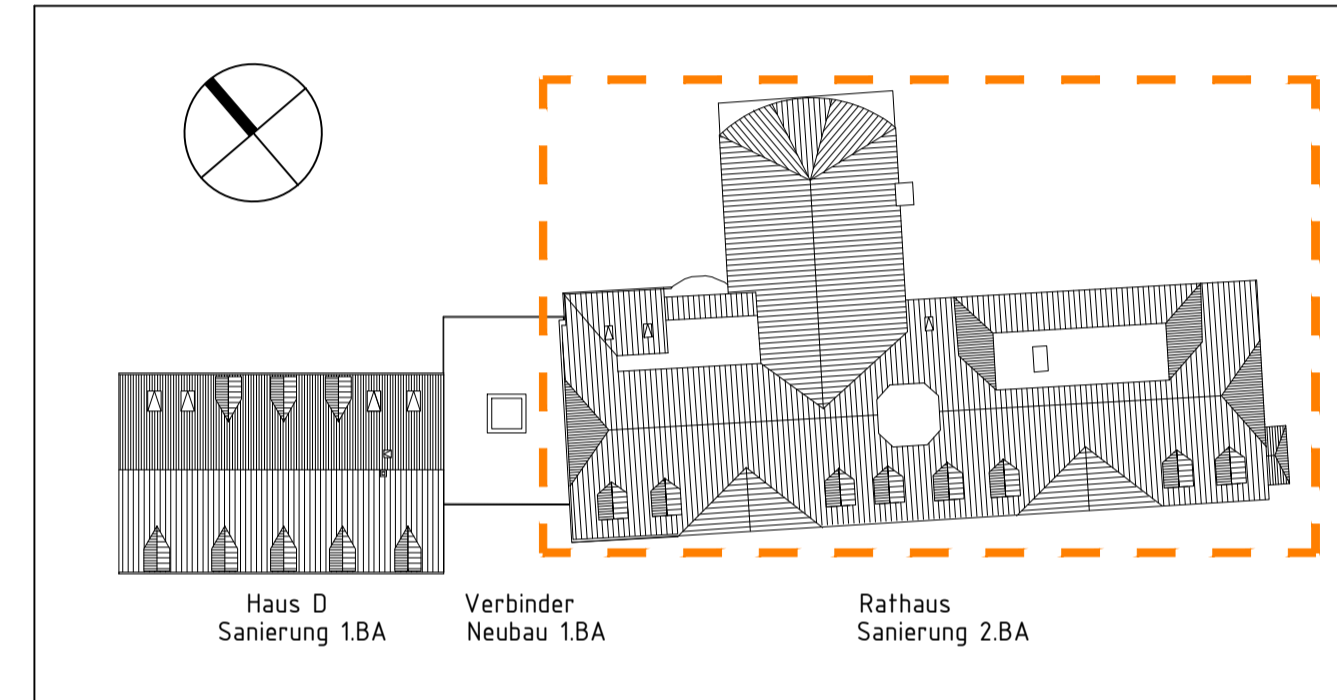

Bauvorhaben:	Rathaus Falkensee Sanierung Rathaus
Bauherr:	Stadt Falkensee Falkenhager Str. 43/49 14612 Falkensee

Generalplaner:	Arbeitsgemeinschaft Rathaus Falkensee
In Zusammenarbeit mit:	KREKELER Steinstraße 66/67 14776 Brandenburg an der Havel Fon/Fax: +49 (0)3381 - 5235 - 0/44 info@krekeler-architekten.de
	KÖBERPLAN Architekten und Ingenieure Wilhelmsdorfer Landstr. 41 14776 Brandenburg an der Havel Fon/Fax: +49 (0)3381 - 6296 - 0 / 28

Tragwerksplanung:	Köber - Plan GmbH Wilhelmsdorfer Landstr. 41, 14776 Brandenburg an der Havel Fon/Fax: +49 (0)3381 - 6296 - 0 / 28
Technische Gebäudeausrüstung:	Ingenieurbüro für Elektrotechnik GmbH Wollenweberstraße 2, 14776 Brandenburg Fon/Fax: +49 (0)3381 - 6300 - 86 / 88
	Ingenieurbüro Hänisch für Haustechnik Innsbrucker Str. 9, 14612 Falkensee Fon/Fax: +49 (0)3322 - 5024 - 0 / 20

Leistungsphase:	5 - Abbruchplanung (nur Abbruchfirma)		
Planinhalt:	Grundriss Dachgeschoss		
Maßstab:	1:100	Projektnummer:	18029
Blattgröße:	420/841	Plannummer:	5_GR_DG Abbruch
	Gezeichnet:	Datum:	17.11.2025
	SWi	Freigabe Generalplaner:	Freigabe Bauherr:



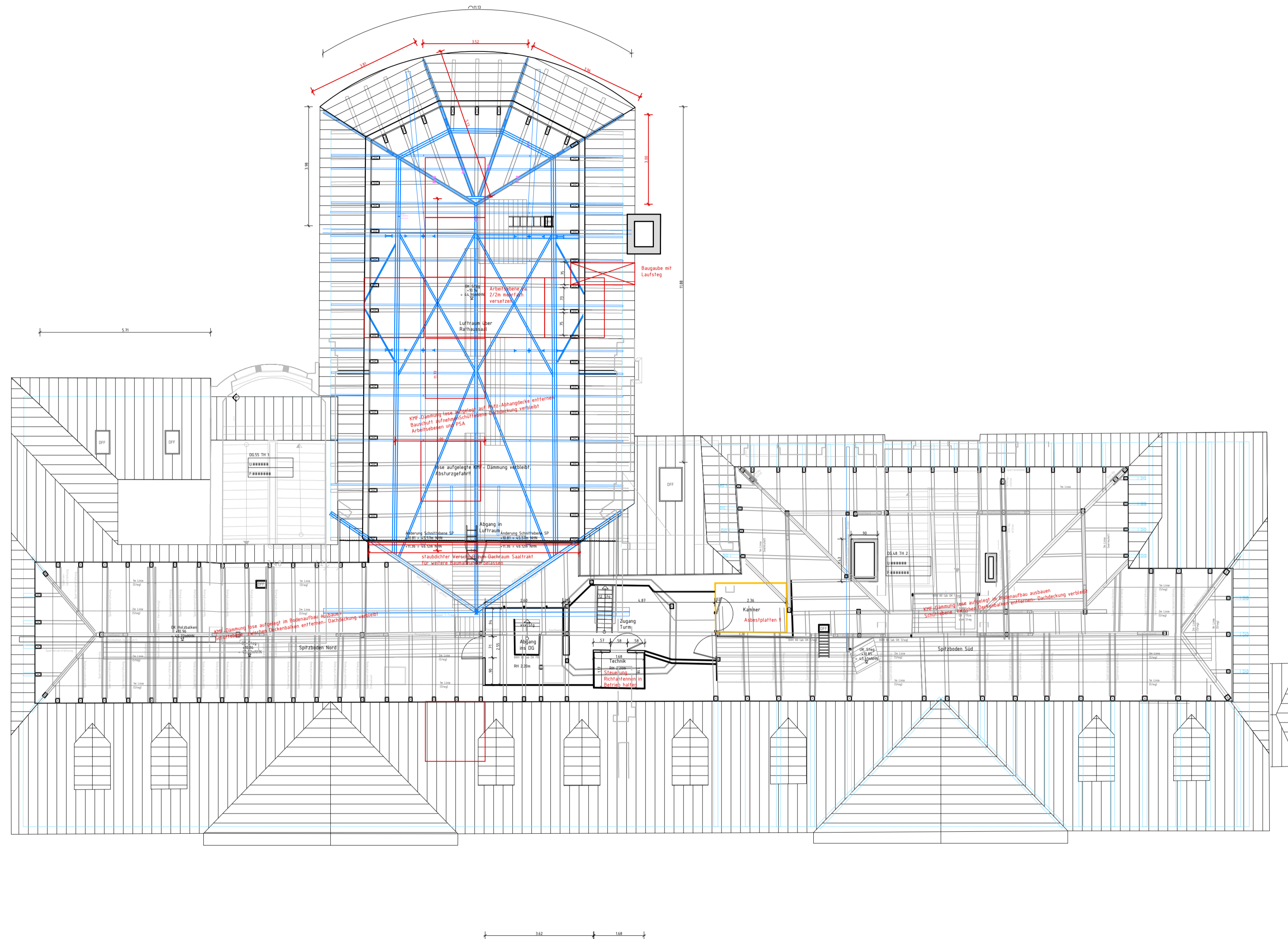

Legende

- ± 0.00 ≙ OKFF EG Rathaus
- 2.67 Höhenangabe auf ±0,00
- Bestand Mauerwerk, Trockenbau
- Abbruch Heizkörper , Geräte etc.
- Rückbau

a SWi Ergänzung KMF-Ausbau über Saal- Baugaube

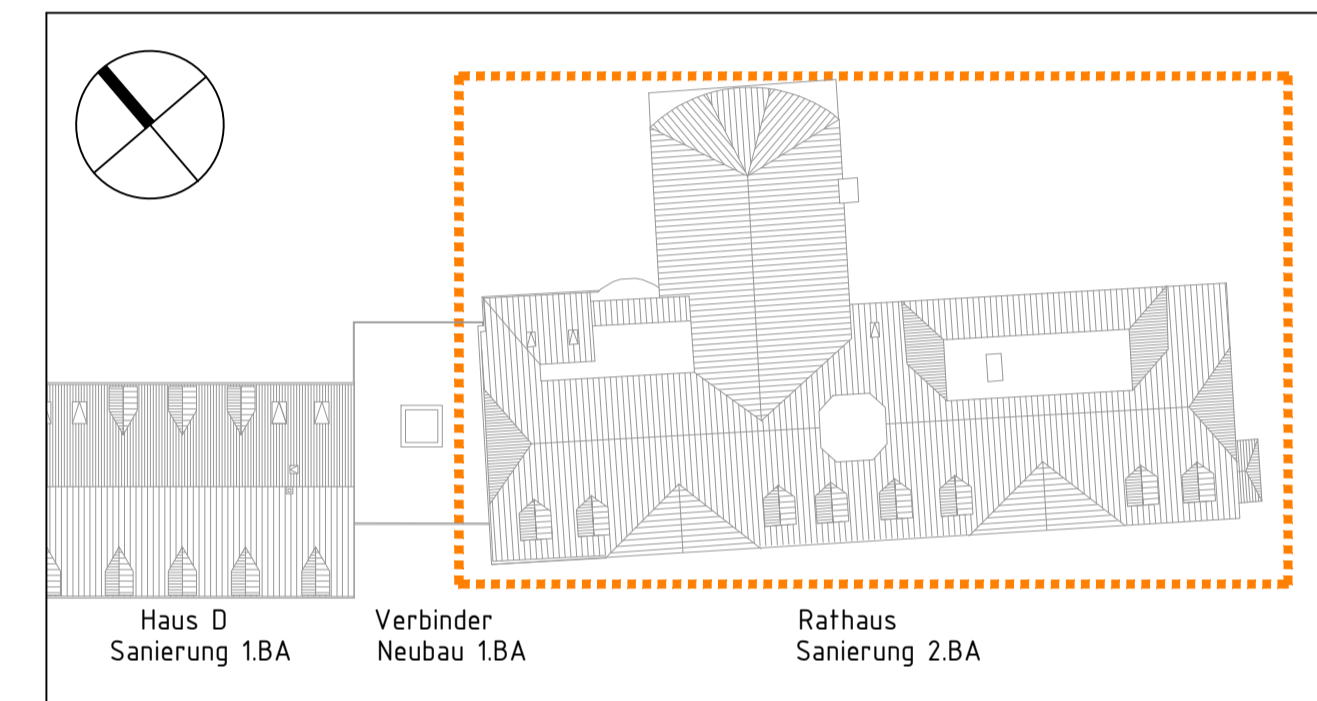

Bauvorhaben:	Rathaus Falkensee Sanierung Rathaus
Bauherr:	Stadt Falkensee Falkenhagener Str. 43/49 14612 Falkensee

Generalplaner:	Arbeitsgemeinschaft Rathaus Falkensee	
	KREKELER <small>Steinstraße 66/67 14776 Brandenburg an der Havel Fon/Fax: +49 (0)3381 - 5235 - 0/44 info@krekeler-architekten.de</small>	KÖBERPLAN <small>Architekten und Ingenieure Wilhelmsdorfer Landstr. 41 14776 Brandenburg an der Havel Fon/Fax: +49 (0)3381 - 6296 - 0 / 28</small>

In Zusammenarbeit mit:		
Tragwerksplanung:	Köber - Plan GmbH Wilhelmsdorfer Landstr. 41, 14776 Brandenburg an der Havel Fon/Fax: +49 (0)3381 - 6296 - 0 / 28	
Technische Gebäudeausrüstung:	Ingenieurbüro für Elektrotechnik GmbH Wollenweberstraße 2, 14776 Brandenburg Fon/Fax: +49 (0)3381 - 6300 - 86 / 88	Ingenieurbüro Hänisch für Haustechnik Innsbrucker Str. 9, 14612 Falkensee Fon/Fax: +49 (0)3322 - 5024 - 0 / 20

Leistungsphase:	5 - Abbruchplanung(Teilentkernung/ Schadstoffausbau)		
Planinhalt:	Grundriss Spitzboden		
Maßstab:	Projektnummer:	Plannummer:	Index / Datum:
1:100	18029	5_GR_SP Abbruch	a/ 02.03.2026
Blattgröße:	Gezeichnet:	Datum:	Freigabe Generalplaner:
420/841	SWi	23.01.2026	Freigabe Bauherr:



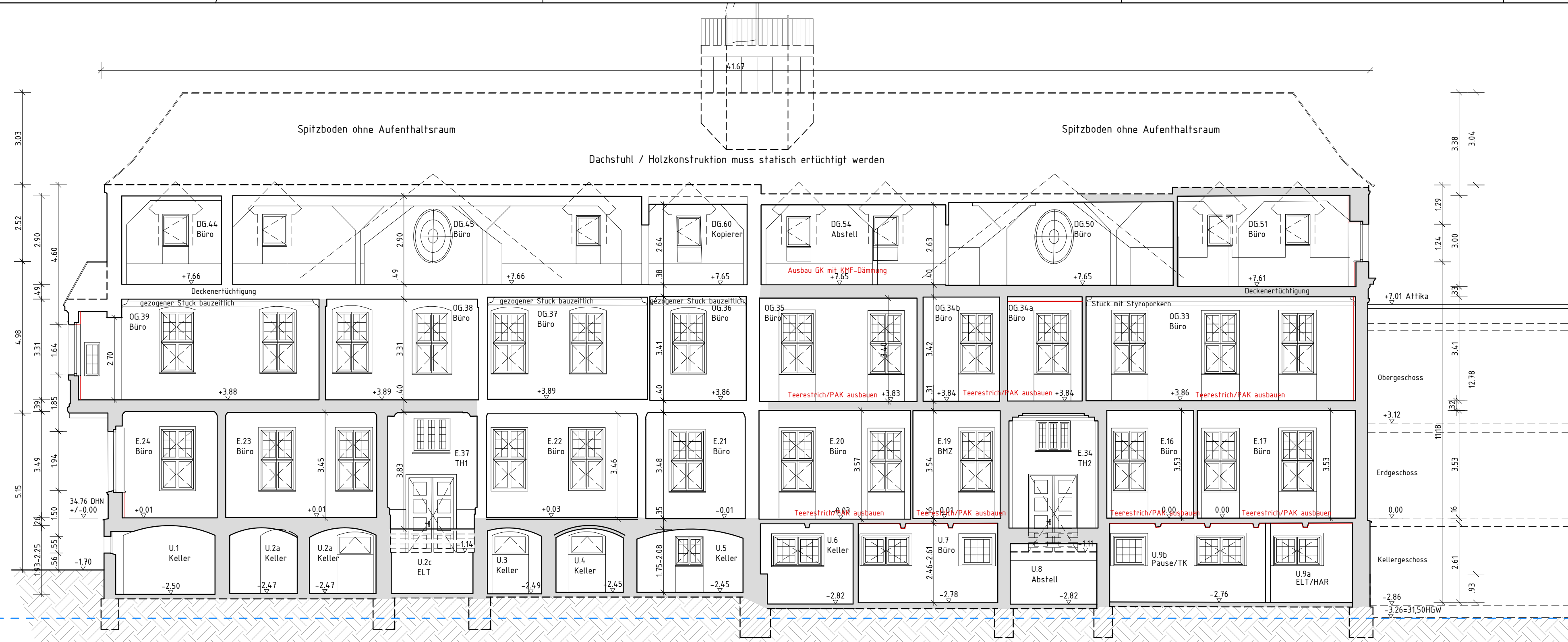

- Legende**
- ± 0.00 ≙ OKFF EG Rathaus
 - -2.67 Höhenangabe auf ±0,00
 - ▬ Bestand Mauerwerk

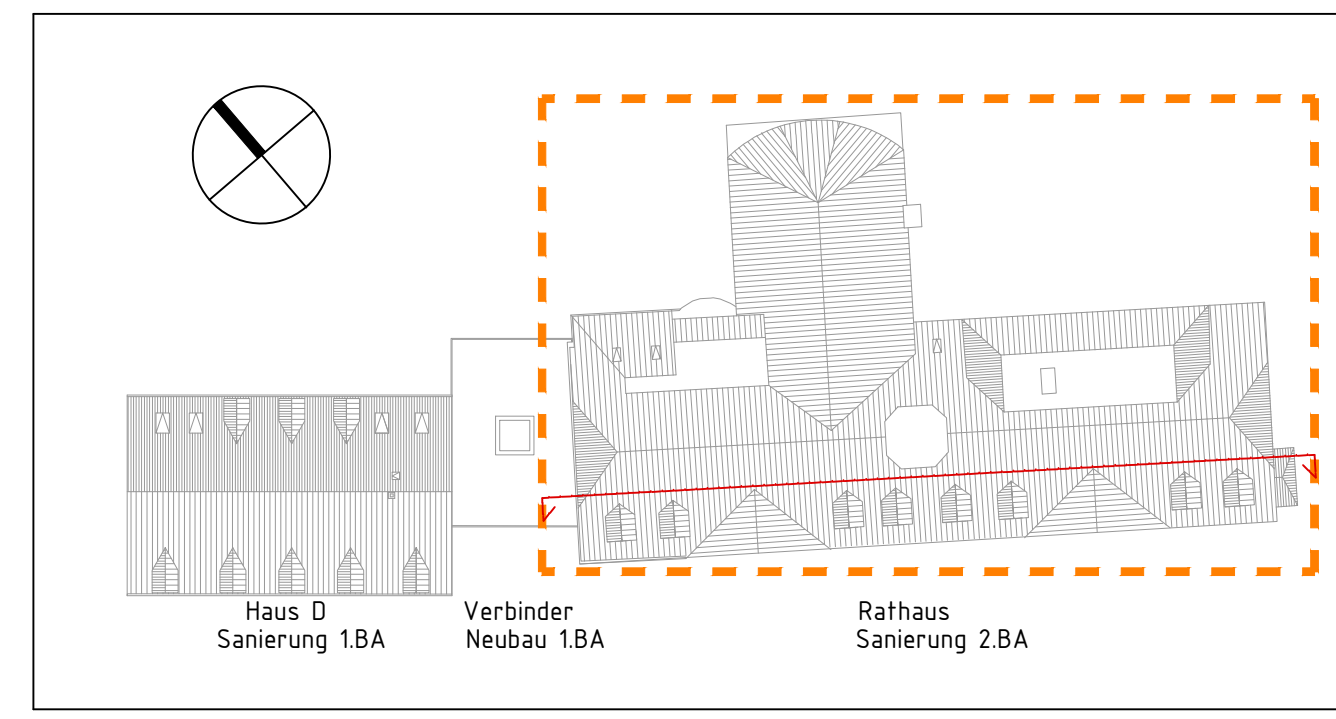

Bauvorhaben:	Rathaus Falkensee Sanierung Rathaus
Bauherr:	Stadt Falkensee Falkenhagener Str. 43/49 14612 Falkensee

Generalplaner:	Arbeitsgemeinschaft Rathaus Falkensee KREKELER Steinstraße 66/67 14776 Brandenburg an der Havel Fon/Fax: +49 (0)3381 - 5235 - 0/44 info@krekeler-architekten.de	KÖBERPLAN Architekten und Ingenieure Wilhelmsdorfer Landstr. 41 14776 Brandenburg an der Havel Fon/Fax: +49 (0)3381 - 6296 - 0 / 28
----------------	---	--

In Zusammenarbeit mit:	Tragwerksplanung: Köber - Plan GmbH Wilhelmsdorfer Landstr. 41, 14776 Brandenburg an der Havel Fon/Fax: +49 (0)3381 - 6296 - 0 / 28	Technische Gebäudeausrüstung: Ingenieurbüro für Elektrotechnik GmbH Wollenweberstraße 2, 14776 Brandenburg Fon/Fax: +49 (0)3381 - 6300 - 86 / 88	Ingenieurbüro Hänisch für Haustechnik Innsbrucker Str. 9, 14612 Falkensee Fon/Fax: +49 (0)3322 - 5024 - 0 / 20
------------------------	---	--	--

Leistungsphase:	5 - Abbruchplanung (Teilentkernung/Schadstoffausbau)		
Planinhalt:	Längsschnitt - Blick zur Straße		
Maßstab:	Projektnummer:	Plannummer:	Index / Datum:
1:100	18029	4_SN_01 A001	a/ 02.03.2026
Blattgröße:	Gezeichnet:	Datum:	Freigabe Generalplaner:
297/841	SWi	18.01.2026	Freigabe Bauherr:

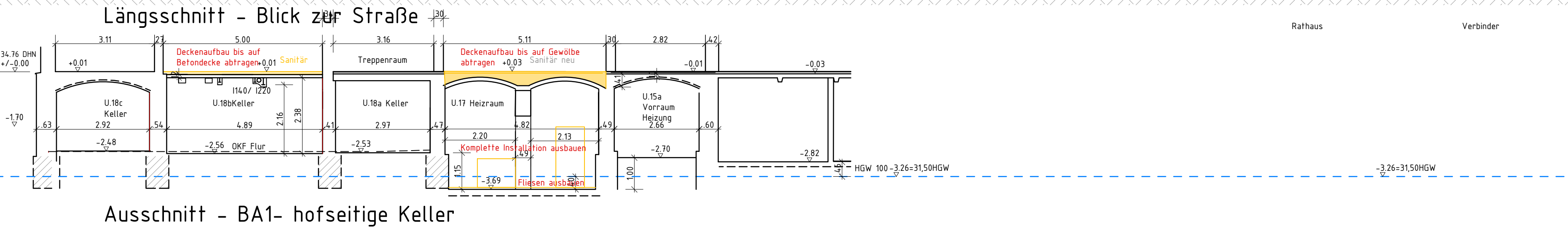

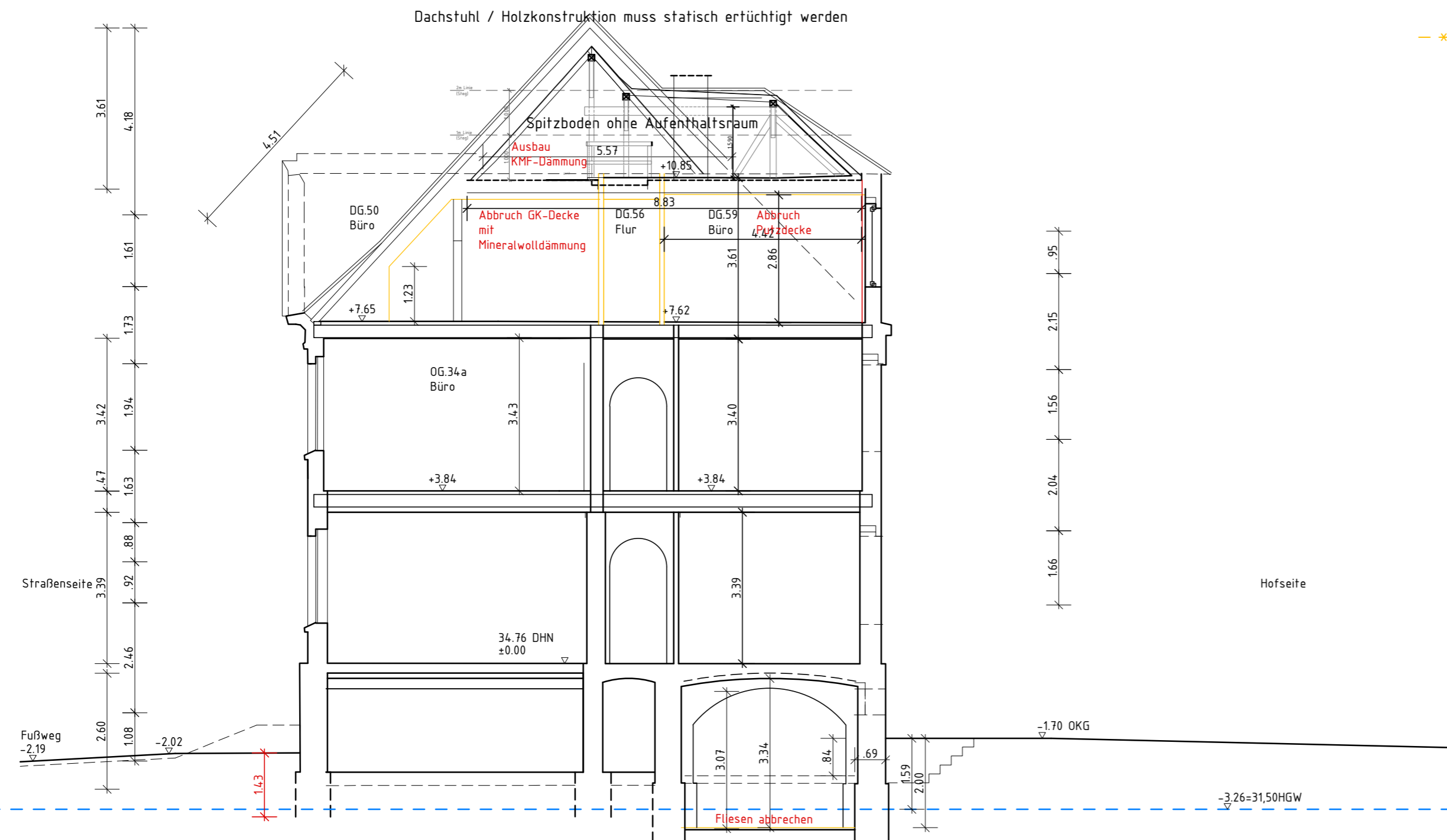

Legende

- ± 0.00 ≙ OKFF EG Rathaus
- 2.67 Höhenangabe auf ±0,00
- Bestand Mauerwerk
- Rückbau

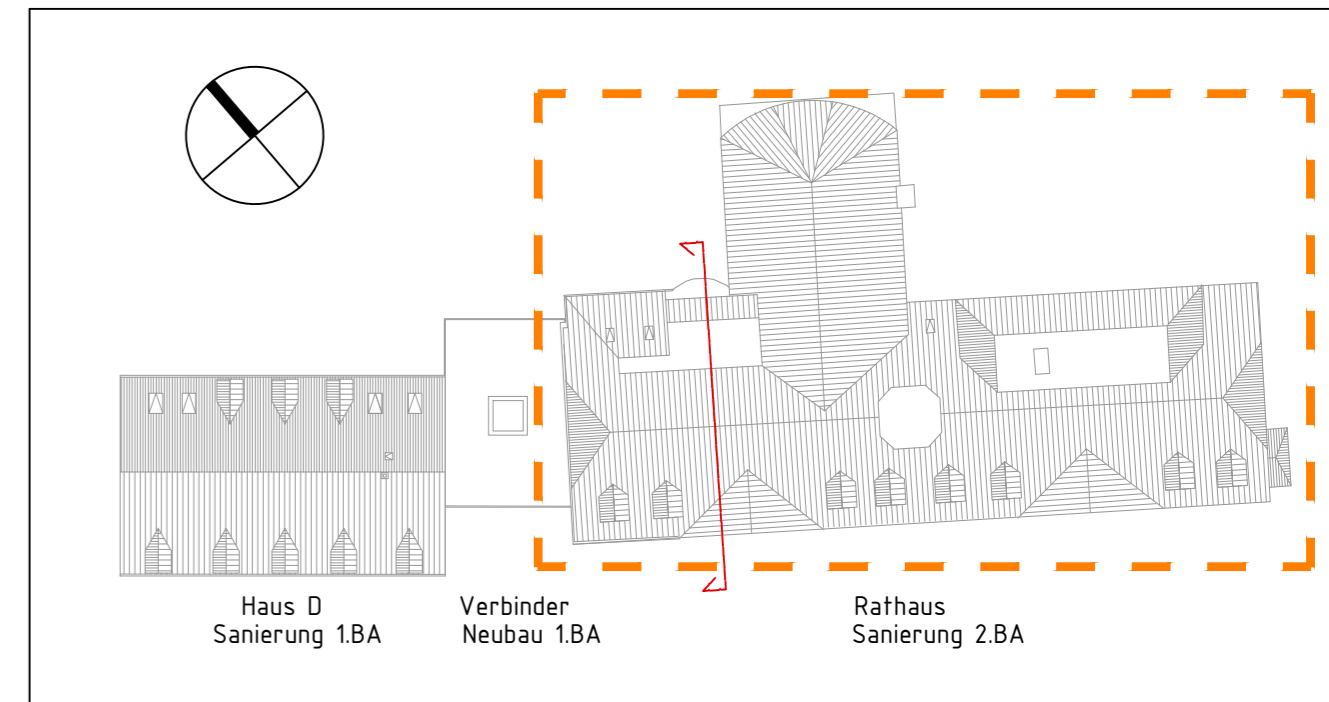

Bauvorhaben:	Rathaus Falkensee Sanierung Rathaus
Bauherr:	Stadt Falkensee Falkenhagener Str. 43/49 14612 Falkensee





Generalplaner:	Arbeitsgemeinschaft Rathaus Falkensee
	<div style="display: flex; justify-content: space-between;"> <div style="text-align: center;"> <p>KREKELER</p> <p>Steinstraße 66/67 14776 Brandenburg an der Havel Fon/Fax: +49 (0)3381 - 5235 - 0/44 info@krekeler-architekten.de</p> </div> <div style="text-align: center;"> <p>KÖBERPLAN Architekten und Ingenieure</p> <p>Wilhelmsdorfer Landstr. 41 14776 Brandenburg an der Havel Fon/Fax: +49 (0)3381 - 6296 - 0 / 28</p> </div> </div>

In Zusammenarbeit mit:	
Tragwerksplanung:	Köber - Plan GmbH Wilhelmsdorfer Landstr. 41, 14776 Brandenburg an der Havel Fon/Fax: +49 (0)3381 - 6296 - 0 / 28
Technische Gebäudeausrüstung:	Ingenieurbüro für Elektrotechnik GmbH Ingenieurbüro Hänisch für Haustechnik Wollenweberstraße 2, 14776 Brandenburg Innsbrucker Str. 9, 14612 Falkensee Fon/Fax: +49 (0)3381 - 6300 - 86 / 88 Fon/Fax: +49 (0)3322 - 5024 - 0 / 20

Leistungsphase:	5 - Abbruchplanung (Teilausbau/Schadstoffausbau)		
Planinhalt:	Querschnitt 2-2		
Maßstab:	Projektnummer:	Plannummer:	Index / Datum:
1:100	18029	5_SN_01 quer Abbruch	
Blattgröße:	Gezeichnet:	Datum:	Freigabe Generalplaner:
297/651	Swi	15.11.2025	Freigabe Bauherr:

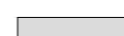

Legende

-  ± 0.00 ≙ OKFF EG Rathaus
-  -2.67 Höhenangabe auf ±0,00
-  Bestand Mauerwerk
-  Rückbau

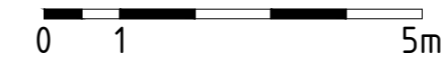
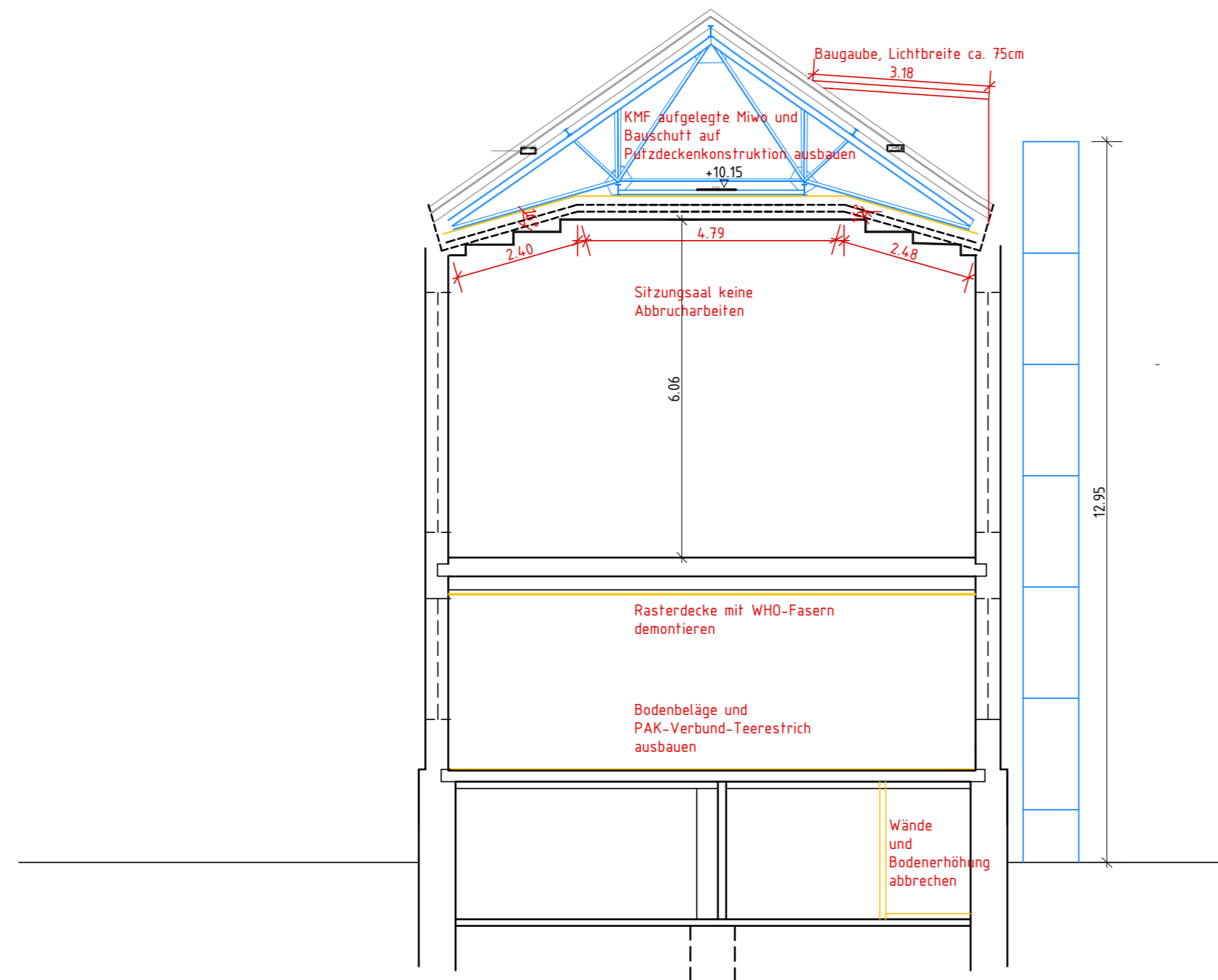

M 1:100

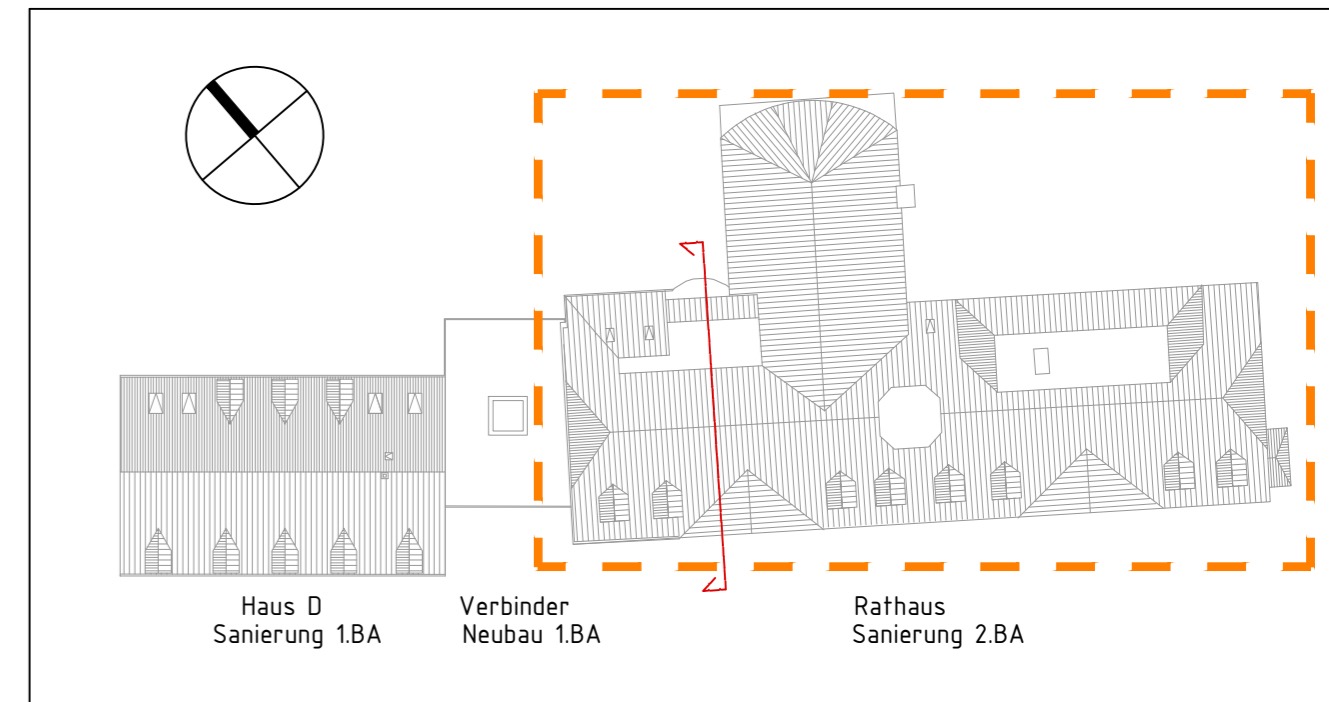

Bauvorhaben:	Rathaus Falkensee Sanierung Rathaus
Bauherr:	Stadt Falkensee Falkenhagener Str. 43/49 14612 Falkensee

Generalplaner:	Arbeitsgemeinschaft Rathaus Falkensee
	<div style="display: flex; justify-content: space-between;"> <div style="text-align: center;"> <p>KREKELER</p> <p>Steinstraße 66/67 14776 Brandenburg an der Havel Fon/Fax: +49 (0)3381 - 5235 - 0/44 info@krekeler-architekten.de</p> </div> <div style="text-align: center;"> <p>KÖBERPLAN Architekten und Ingenieure</p> <p>Wilhelmsdorfer Landstr. 41 14776 Brandenburg an der Havel Fon/Fax: +49 (0)3381 - 6296 - 0 / 28</p> </div> </div>

In Zusammenarbeit mit:	
Tragwerksplanung:	Köber - Plan GmbH Wilhelmsdorfer Landstr. 41, 14776 Brandenburg an der Havel Fon/Fax: +49 (0)3381 - 6296 - 0 / 28
Technische Gebäudeausrüstung:	Ingenieurbüro für Elektrotechnik GmbH Ingenieurbüro Hänsch für Haustechnik Wollenweberstraße 2, 14776 Brandenburg Innsbrucker Str. 9, 14612 Falkensee Fon/Fax: +49 (0)3381 - 6300 - 86 / 88 Fon/Fax: +49 (0)3322 - 5024 - 0 / 20

Leistungsphase:	5 - Abbruchplanung (nur Abbruchfirma)		
Planinhalt:	Querschnitt 3-3- Saaltrakt		
Maßstab:	Projektnummer:	Plannummer:	Index / Datum:
1:100	18029	5_SN_03 quer Abbruch	
Blattgröße:	Gezeichnet:	Datum:	Freigabe Generalplaner:
297/651	Swi	02.03.2026	Freigabe Bauherr:



- Legende**
- 2.67 Höhenangabe auf ±0,00 OKFF EG
 - Bestand
 - Planung
 - Rückbau

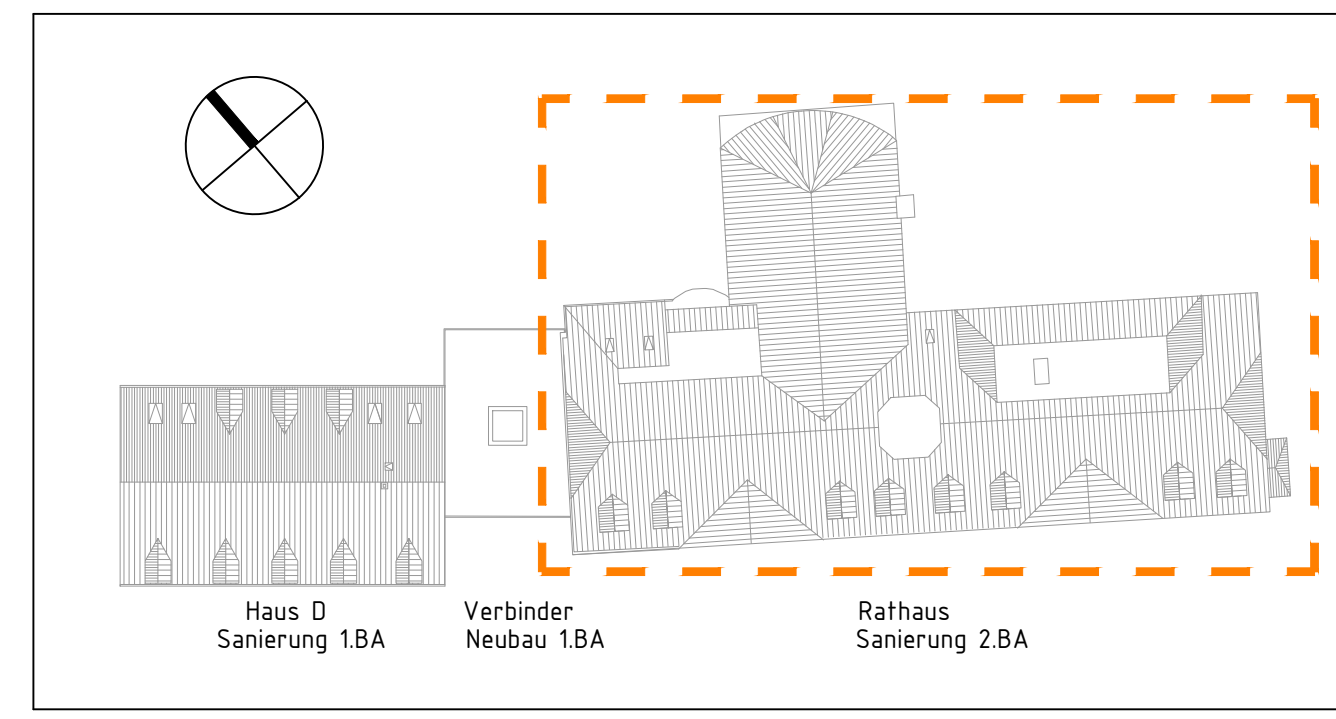

Bauvorhaben:	Rathaus Falkensee Sanierung Rathaus
Bauherr:	Stadt Falkensee Falkenhagener Str. 43/49 14612 Falkensee

Generalplaner:	Arbeitsgemeinschaft Rathaus Falkensee KREKELER Steinstraße 66/67 14776 Brandenburg an der Havel Fon/Fax: +49 (0)3381 - 5235 - 0/44 info@krekeler-architekten.de Wilhelmsdorfer Landstr. 41 14776 Brandenburg an der Havel Fon/Fax: +49 (0)3381 - 6296 - 0 / 28
----------------	---

In Zusammenarbeit mit:	
Tragwerksplanung:	Köber - Plan GmbH Wilhelmsdorfer Landstr. 41, 14776 Brandenburg an der Havel Fon/Fax: +49 (0)3381 - 6296 - 0 / 28
Technische Gebäudeausrüstung:	Ingenieurbüro für Elektrotechnik GmbH Wollenweberstraße 2, 14776 Brandenburg Fon/Fax: +49 (0)3381 - 6300 - 86 / 88 Ingenieurbüro Hänisch für Haustechnik Innsbrucker Str. 9, 14612 Falkensee Fon/Fax: +49 (0)3322 - 5024 - 0 / 20

Leistungsphase:	5 - Abbruchplanung (Teilentkernung/ Schadstoffausbau)		
Planinhalt:	Ansicht von Straße		
Maßstab:	Projektnummer:	Plannummer:	Index / Datum:
1:100	18029	5_AN_01 Abbruch	
Blattgröße:	Gezeichnet:	Datum:	Freigabe Generalplaner:
297/841	Swi	15.11.2025	Freigabe Bauherr:



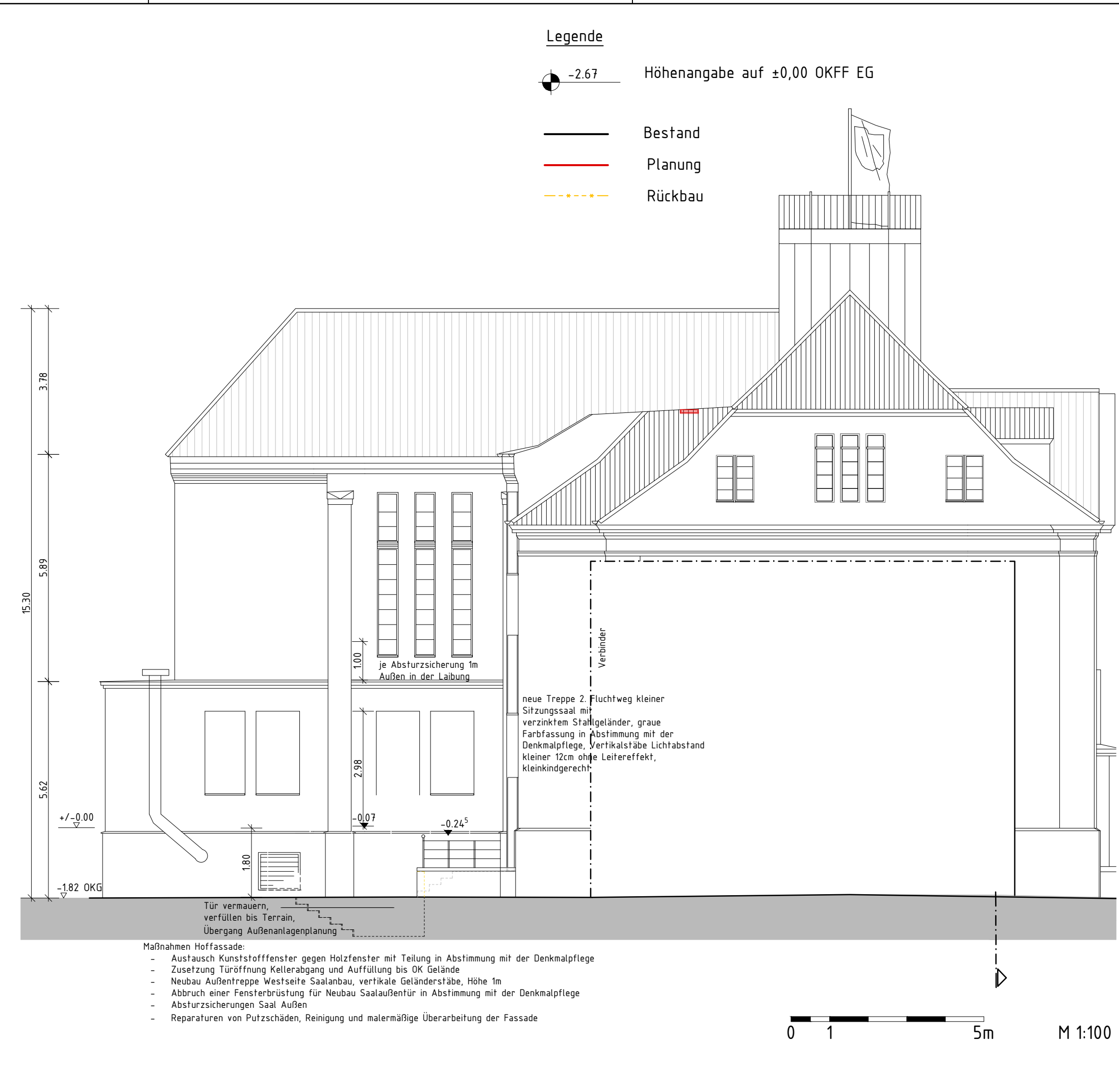

- Legende**
- 2.67 Höhenangabe auf ±0,00 OKFF EG
 - Bestand
 - Planung
 - Rückbau

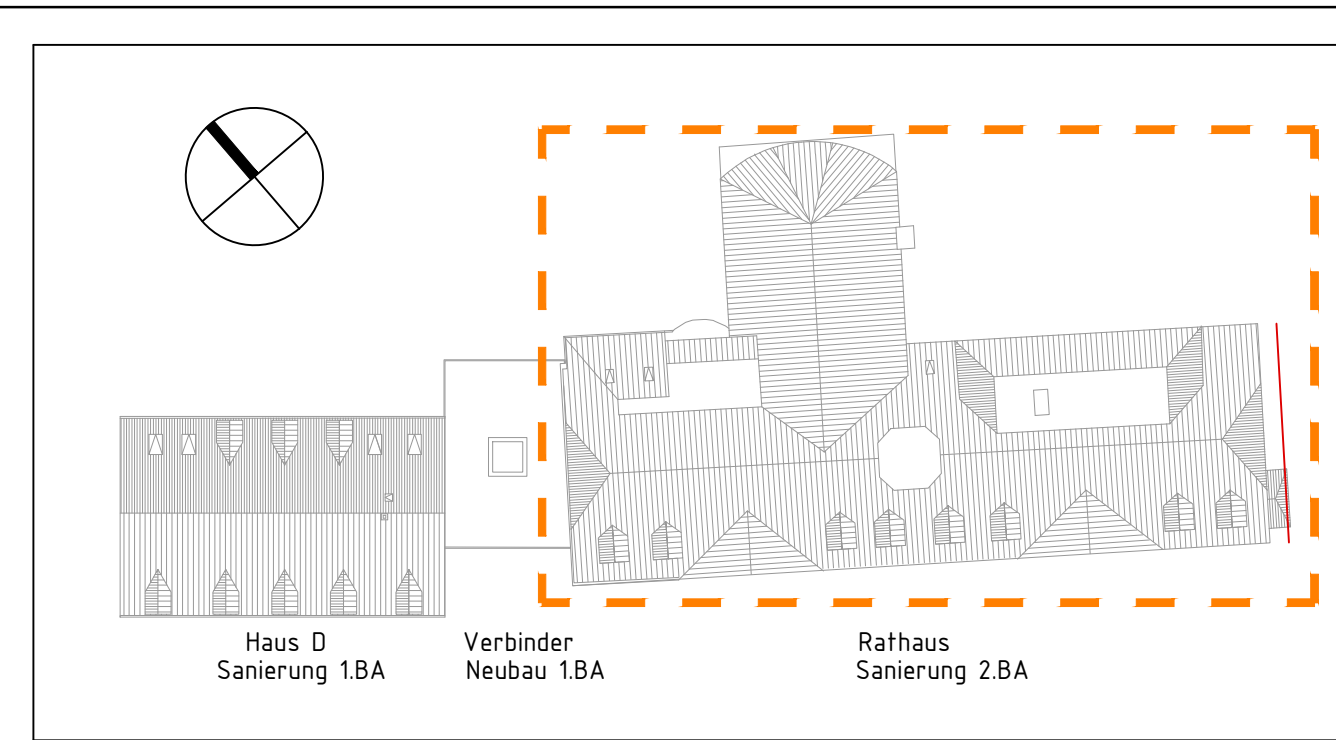

Bauvorhaben:	Rathaus Falkensee Sanierung Rathaus
Bauherr:	Stadt Falkensee Falkenhagener Str. 43/49 14612 Falkensee

Generalplaner:	Arbeitsgemeinschaft Rathaus Falkensee KREKELER Steinstraße 66/67 14776 Brandenburg an der Havel Fon/Fax: +49 (0)3381 - 5235 - 0/44 info@krekeler-architekten.de	Wilhelmsdorfer Landstr. 41 14776 Brandenburg an der Havel Fon/Fax: +49 (0)3381 - 6296 - 0 / 28
----------------	---	--

In Zusammenarbeit mit:		
Tragwerksplanung:	Köber - Plan GmbH Wilhelmsdorfer Landstr. 41, 14776 Brandenburg an der Havel Fon/Fax: +49 (0)3381 - 6296 - 0 / 28	
Technische Gebäudeausrüstung:	Ingenieurbüro für Elektrotechnik GmbH Wollenweberstraße 2, 14776 Brandenburg Fon/Fax: +49 (0)3381 - 6300 - 86 / 88	Ingenieurbüro Hänisch für Haustechnik Innsbrucker Str. 9, 14612 Falkensee Fon/Fax: +49 (0)3322 - 5024 - 0 / 20

Leistungsphase:	5- Abbruchplanung (Teilentkernung/ Schadstoffausbau)		
Planinhalt:	Ansicht von Südost, Nordwest		
Maßstab:	1:100	Projektnummer: 18029	Plannummer: 5_AN_02 Abbruch
Blattgröße:	297/841	Gezeichnet: Swi	Datum: 15.11.2025
		Freigabe Generalplaner:	Freigabe Bauherr:

- Maßnahmen Hoffassade:
- Austausch Kunststofffenster gegen Holzfenster mit Teilung in Abstimmung mit der Denkmalpflege
 - Zusetzung Türöffnung Kellerabgang und Auffüllung bis OK Gelände
 - Neubau Außentreppe Westseite Saalbau, vertikale Geländerstäbe, Höhe 1m
 - Abbruch einer Fensterbrüstung für Neubau Saalaußentür in Abstimmung mit der Denkmalpflege
 - Absturzsicherungen Saal Außen
 - Reparaturen von Putzschäden, Reinigung und malermäßige Überarbeitung der Fassade



- Legende**
- 2.67 Höhenangabe auf ±0,00 OKFF EG
 - Bestand
 - Planung
 - Rückbau

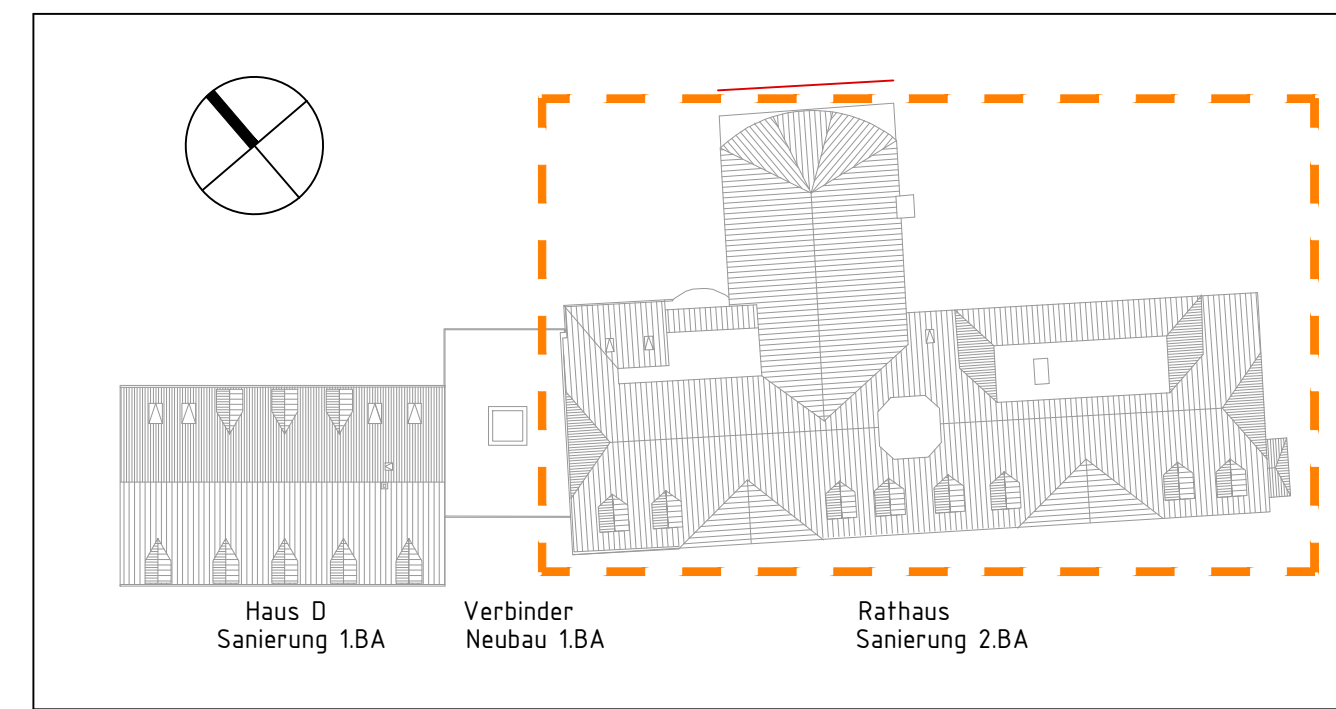

Bauvorhaben:	Rathaus Falkensee Sanierung Rathaus
Bauherr:	Stadt Falkensee Falkenhagener Str. 43/49 14612 Falkensee

Generalplaner:	Arbeitsgemeinschaft Rathaus Falkensee KREKELER Steinstraße 66/67 14776 Brandenburg an der Havel Fon/Fax: +49 (0)3381 - 5235 - 0/44 info@krekeler-architekten.de	Wilhelmsdorfer Landstr. 41 14776 Brandenburg an der Havel Fon/Fax: +49 (0)3381 - 6296 - 0 / 28
----------------	---	--

In Zusammenarbeit mit:	Köber - Plan GmbH Wilhelmsdorfer Landstr. 41, 14776 Brandenburg an der Havel Fon/Fax: +49 (0)3381 - 6296 - 0 / 28	
Tragwerksplanung:	Ingenieurbüro für Elektrotechnik GmbH Wollenweberstraße 2, 14776 Brandenburg Fon/Fax: +49 (0)3381 - 6300 - 86 / 88	
Technische Gebäudeausrüstung:	Ingenieurbüro Hänisch für Haustechnik Innsbrucker Str. 9, 14612 Falkensee Fon/Fax: +49 (0)3322 - 5024 - 0 / 20	

Leistungsphase:	5 - Abbruchplanung (Teilentkernung/Schadstoffausbau)		
Planinhalt:	Ansicht Hofseite		
Maßstab:	1:100	Projektnummer:	18029
Blattgröße:	297/841	Plannummer:	5_AN_03 Abbruch
	Gezeichnet:	Datum:	Freigabe Generalplaner:
	Swi	15.11.2025	Freigabe Bauherr:

QS



M 1:100