

- von UV Hof -1
- von UV Hof 0
- von UV Hof +1
- von UV Hof +2
- von UV Hof +3
- von UV Hof +4

von SiBe-Zentrale

Hatting & Kuhlmann		-	-
TGA GmbH & Co. KG Ingenieurbüro für technische Gebäudeausrüstung		-	-
<small>Herner Straße 33-39 45657 Recklinghausen</small>		-	-
<small>Tel (0236) 1904487-0 Fax (0236) 1904487-99</small>		-	-
<small>www.Hatting-Kuhlmann.de info@HK-PlanungTGA.de</small>		Index	Änderung
Bauherr Bochumer Veranstaltungs-GmbH An der Jahrhunderthalle 1, 44793 BO	Stand Entwurf Sicherheitsbeleuchtung	Gezeichnet 10.12.2025	Prüfdatum Debogorski
Projekt Jahrhunderthalle Bochum Erneuerung der Sicherheitsbeleuchtung	Planinhalt Unterzentrale 6a und 6b 1.OG + 2.OG	Geprüft 10.02.2026	Alfs
		Blatt 01	von 15
2519-3-SBL-STR-01			
<small>FÜR DIESE ZEICHNUNG BEHALTEN MIR UNS ALLE RECHTE VOR. OHNE UNSERE ZUSTIMMUNG DARF SIE WEDER VERVIELFÄLTIGT, NOCH DRITTEN ZUGÄNGLICH GEMACHT WERDEN. SIE DARF VOM EMPFÄNGER ODER DRITTEN NICHT MISSBRÄUCHLICH GENUTZT WERDEN. TECHNISCHE ÄNDERUNGEN VORBEHALTEN.</small>			

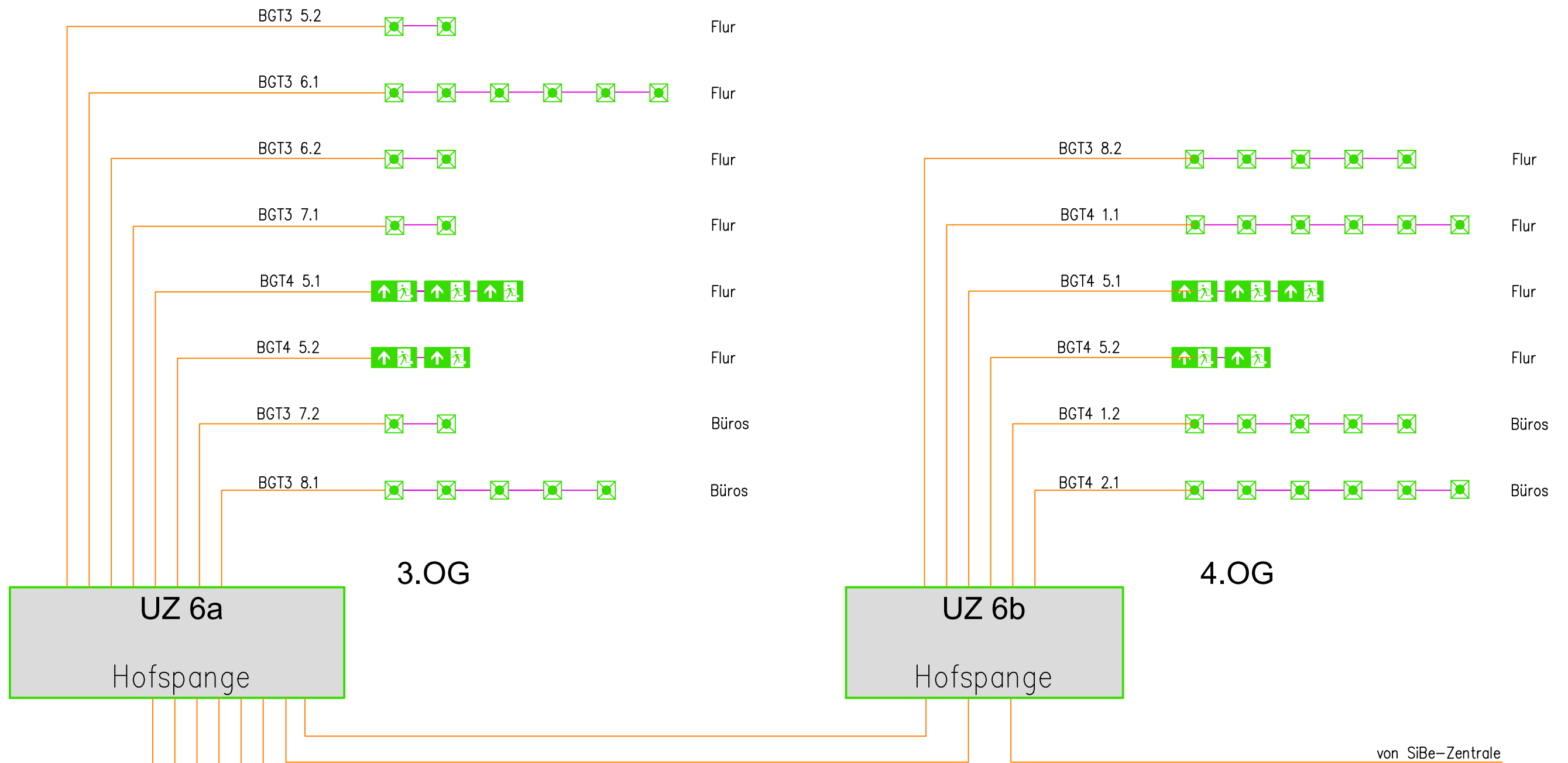

von UV Hof -1
 von UV Hof 0
 von UV Hof +1
 von UV Hof +2
 von UV Hof +3
 von UV Hof +4

Hatting & Kuhlmann		-	-
TGA GmbH & Co. KG Ingenieurbüro für technische Gebäudeausrüstung		-	-
<small>Herner Straße 33-39 45657 Recklinghausen</small>		-	-
<small>Telefon (0236) 1904487-0 Fax (0236) 1904487-99</small>		-	-
<small>www.hatting-kuhlmann.de info@hk-planungTGA.de</small>		-	-
		Index	Änderung
Bauherr Bochumer Veranstaltungs-GmbH An der Jahrhunderthalle 1, 44793 BO	Stand Entwurf Sicherheitsbeleuchtung	Gezeichnet 10.12.2025	Debogorski
Projekt Jahrhunderthalle Bochum Erneuerung der Sicherheitsbeleuchtung	Planinhalt Unterzentrale 6a und 6b 3.OG + 4.OG	Geprüft 10.02.2026	Alfs
		Blatt 03	von 15
2519-3-SBL-STR-01			
<small>FÜR DIESE ZEICHNUNG BEHALTEN MIR UNS ALLE RECHTE VOR. OHNE UNSERE ZUSTIMMUNG DARF SIE WEDER VERVIELFÄLTIGT, NOCH DRITTEN ZUGÄNGLICH GEMACHT WERDEN. SIE DARF VOM EMPFÄNGER ODER DRITTEN NICHT MISSBRÄUCLICH GENUTZT WERDEN. TECHNISCHE ÄNDERUNGEN VORBEHALTEN.</small>			

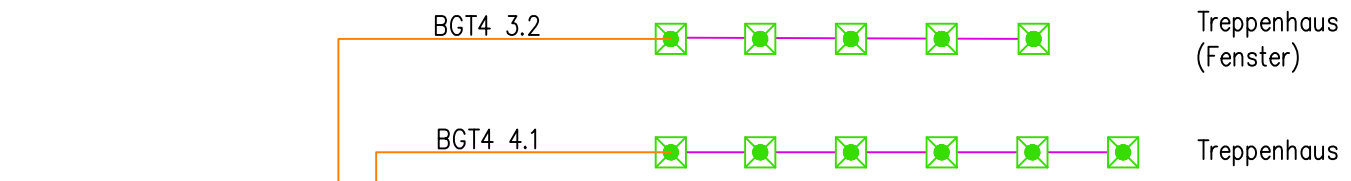

TRH West

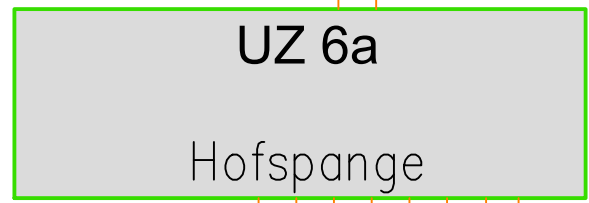

- von UV Hof -1
- von UV Hof 0
- von UV Hof +1
- von UV Hof +2
- von UV Hof +3
- von UV Hof +4

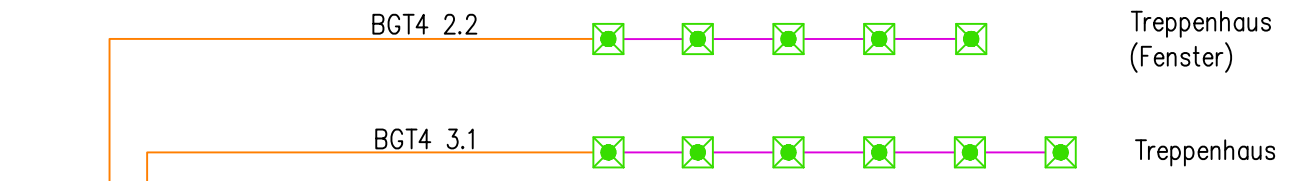

TRH Ost



von SiBe-Zentrale

Hatting & Kuhlmann TGA GmbH & Co. KG Ingenieurbüro für technische Gebäudeausrüstung <small>Herner Straße 33-39 45657 Recklinghausen Tel: (0236) 1904487-0 Fax: (0236) 1904487-99 www.Hatting-Kuhlmann.de info@HK-PlanungTGA.de</small>		-	-
		-	-
Bauherr Bochumer Veranstaltungs-GmbH An der Jahrhunderthalle 1, 44793 BO		Stand Entwurf Sicherheitsbeleuchtung	Gezeichnet 10.12.2025 Debogorski Geprüft 10.02.2026 Alfs
Projekt Jahrhunderthalle Bochum Erneuerung der Sicherheitsbeleuchtung		Planinhalt Unterzentrale 6a und 6b TRH West + TRH Ost	Blatt 04 von 15 2519-3-SBL-STR-01
FÜR DIESE ZEICHNUNG BEHALTEN WIR UNS ALLE RECHTE VOR. OHNE UNSERE ZUSTIMMUNG DARF SIE WEDER VERVIELFÄLTIGT, NOCH DRITTEN ZUGÄNGLICH GEMACHT WERDEN. SIE DARF VOM EMPFÄNGER ODER DRITTEN NICHT MISSBRÄUCHLICH GENUTZT WERDEN. TECHNISCHE ÄNDERUNGEN VORBEHALTEN.			

Ebene +3

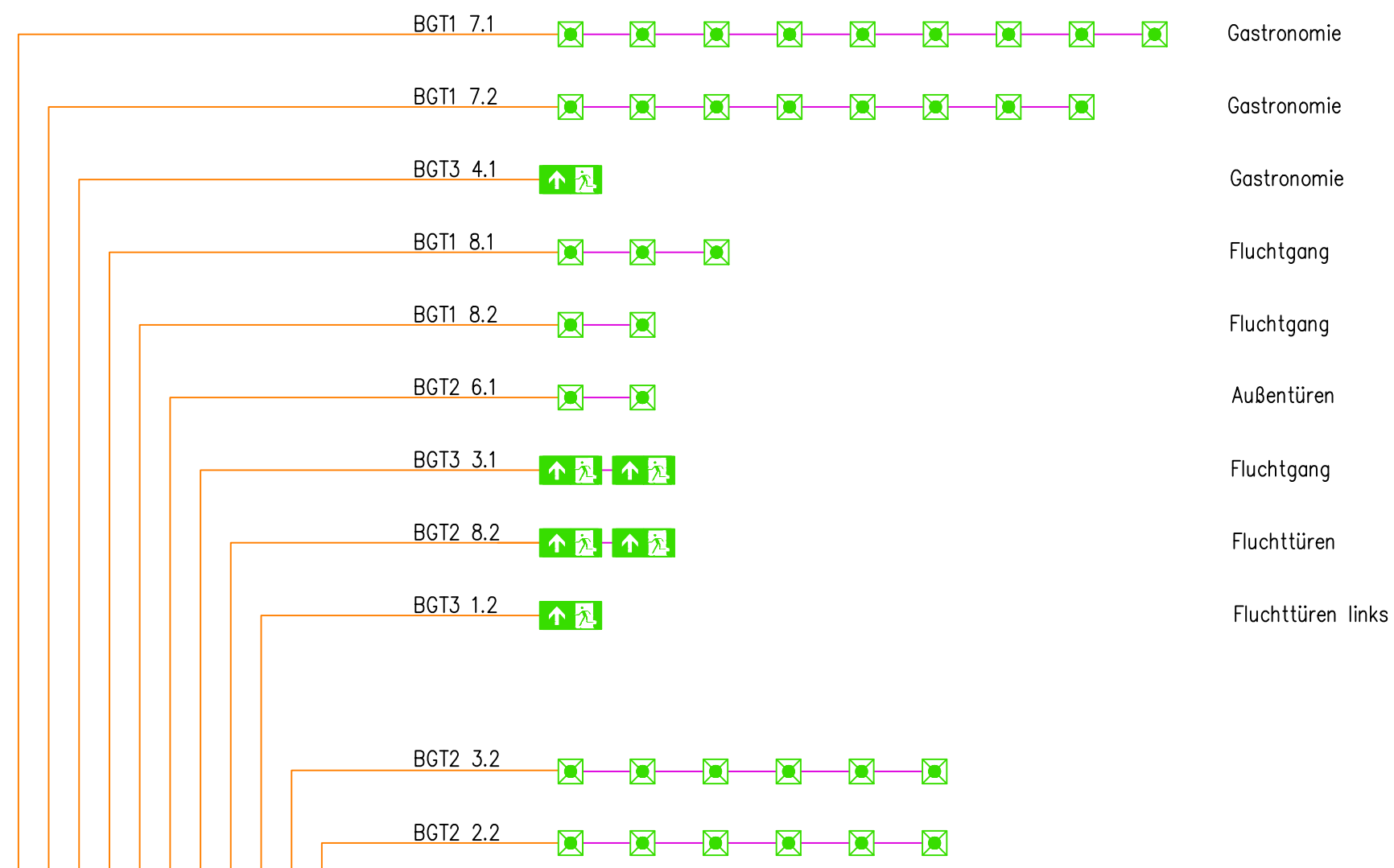

Ebene 0

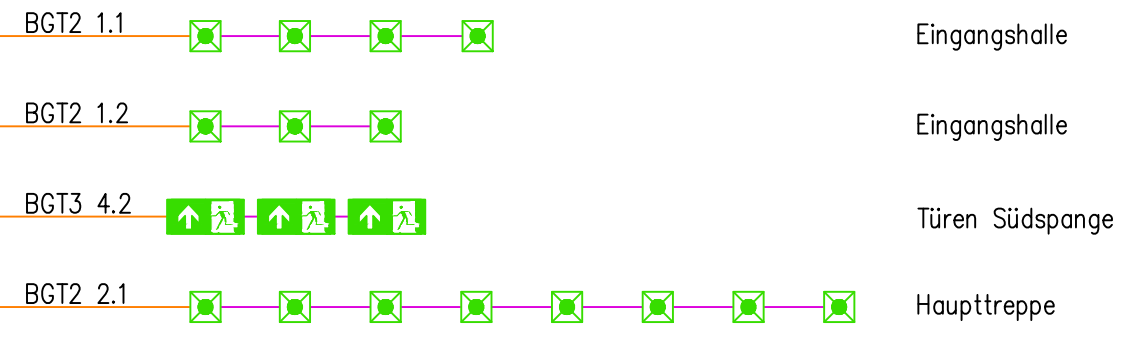

UZ 5

Südspange West

S-1.303 Heizung Von UV Süd-SW von SiBe-Zentrale

Hatting & Kuhlmann			
TGA GmbH & Co. KG Ingenieurbüro für technische Gebäudeausrüstung Hemer Straße 33-39 45657 Recklinghausen Tel: (0236) 1904487-0 Fax: (0236) 1904487-99 www.Hatting-Kuhlmann.de info@HK-PlanungTGA.de			
Bauführer	Stand	Gezeichnet	Prüfdatum
Bochumer Veranstaltungs-GmbH An der Jahrhunderthalle 1, 44793 BO	Entwurf Sicherheitsbeleuchtung	10.12.2025	Debogorski
Projekt	Planinhalt	Geprüft	Alfs
Jahrhunderthalle Bochum Erneuerung der Sicherheitsbeleuchtung	Unterzentrale 5 Ebene 0 und Ebene +3	10.02.2026	
		Blatt	von
		05	15
2519-3-SBL-STR-01			
FÜR DIESE ZEICHNUNG BEHALTEN MIR UNS ALLE RECHTE VOR. OHNE UNSERE ZUSTIMMUNG DARF SIE WEDER VERVIELFÄLTIGT, NOCH DRITTEN ZUGÄNGLICH GEMACHT WERDEN. SIE DARF VOM EMPFÄNGER ODER DRITTEN NICHT MISSBRÄUCHLICH GENUTZT WERDEN. TECHNISCHE ÄNDERUNGEN VORBEHALTEN.			

Ebene +3

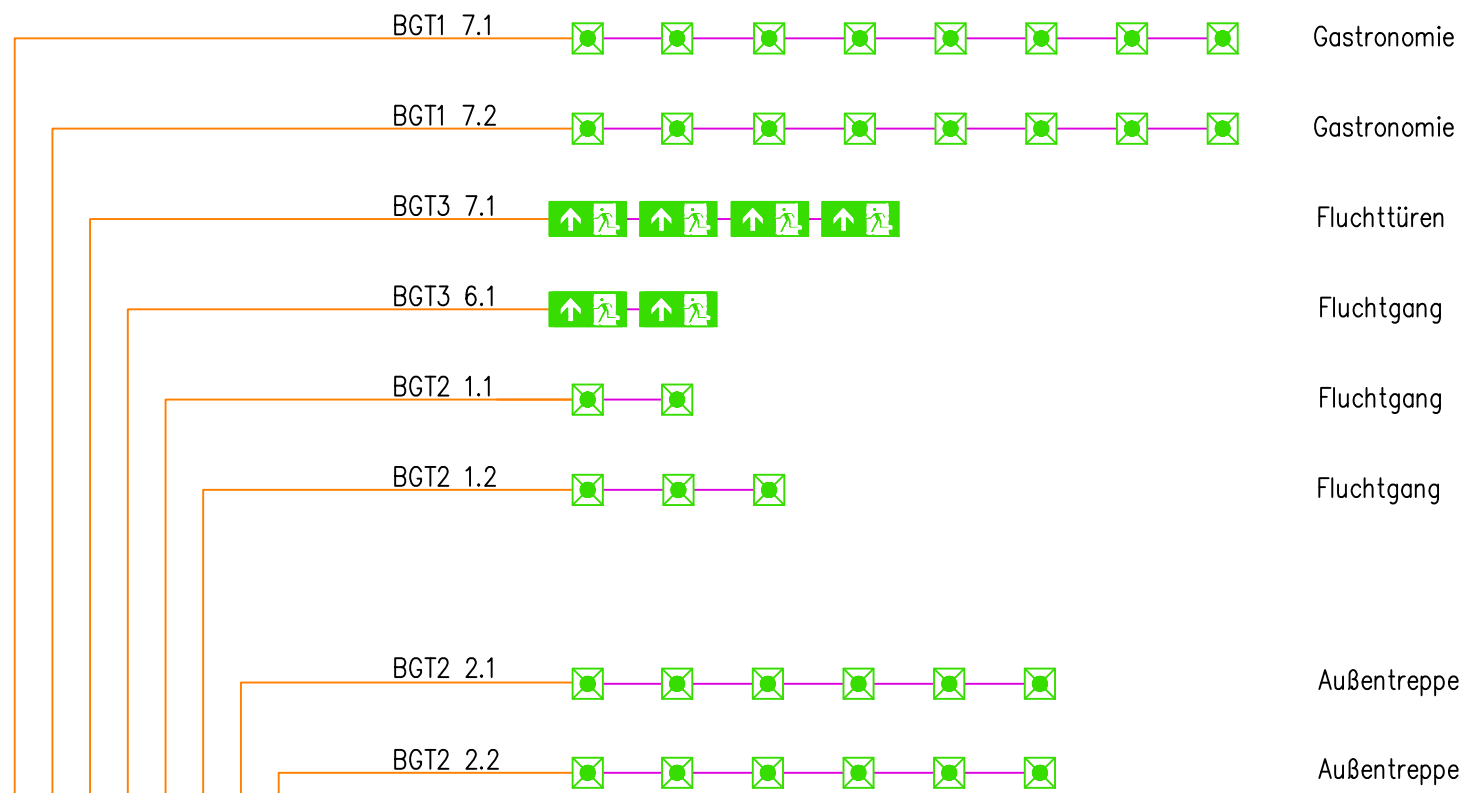

Ebene 0

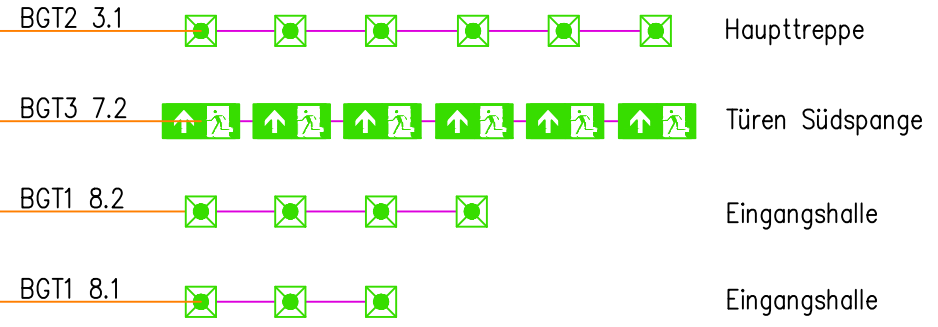

UZ 4
Südspange Ost









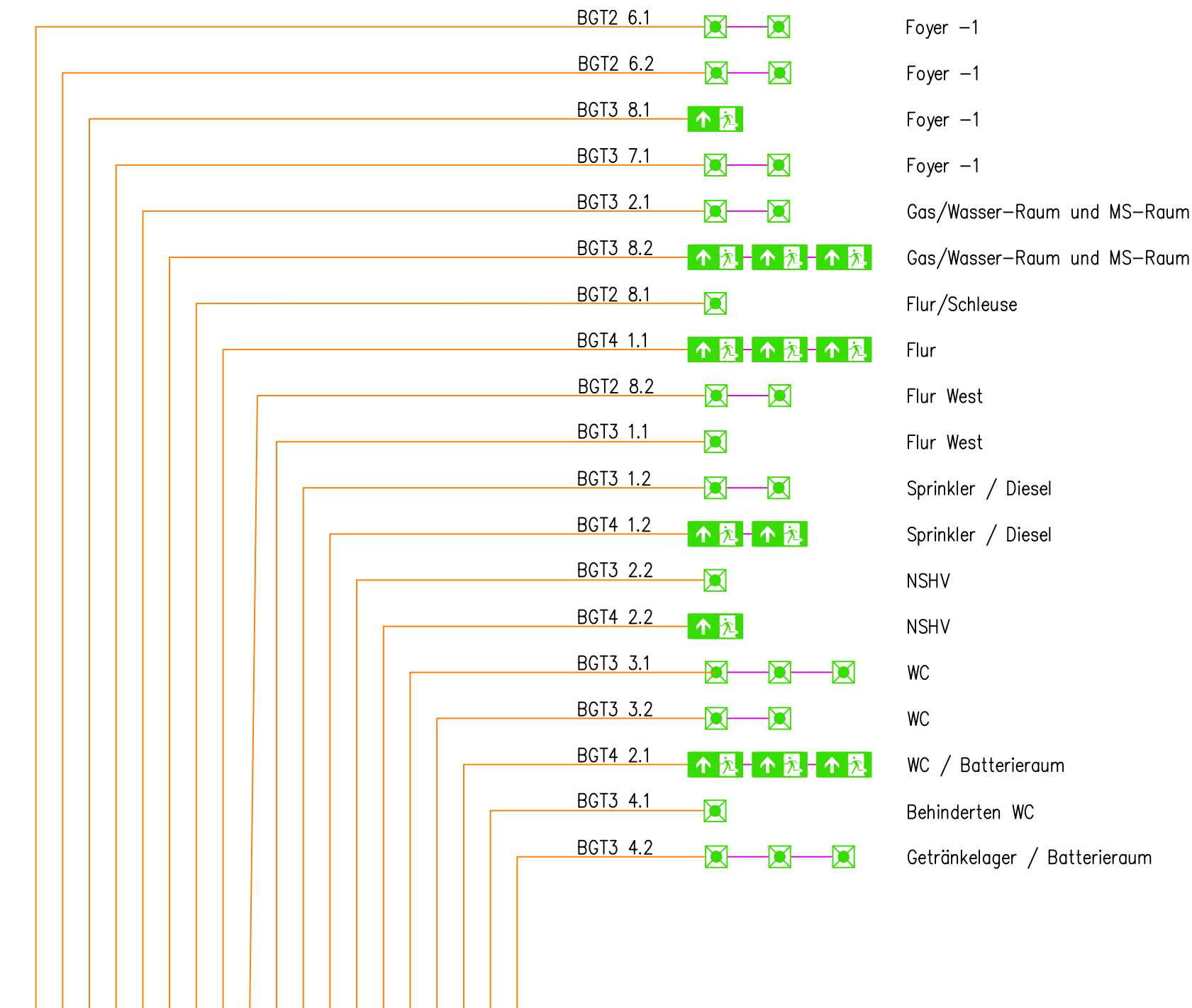





































Von UV Süd-S0

von SiBe-Zentrale

Hatting & Kuhlmann		-
TGA GmbH & Co. KG Ingenieurbüro für technische Gebäudeausrüstung		-
<small>Hemer Straße 33-39 45657 Recklinghausen</small>		-
<small>Telefon (0236) 1904487-0 Fax (0236) 1904487-99</small>		-
<small>www.hatting-kuhlmann.de info@hk-planungTGA.de</small>		-
Index Änderung		Prüfdatum
Bauführer Bochumer Veranstaltungs-GmbH An der Jahrhunderthalle 1, 44793 BO	Stand Entwurf Sicherheitsbeleuchtung	Gezeichnet 10.12.2025 Geprüft 10.02.2026
Projekt Jahrhunderthalle Bochum Erneuerung der Sicherheitsbeleuchtung	Planinhalt Unterzentrale 4 Ebene 0 und Ebene +3	Prüfer Debogorski Alfs
		Blatt 07 von 15
2519-3-SBL-STR-01		
FÜR DIESE ZEICHNUNG BEHALTEN MIR UNS ALLE RECHTE VOR. OHNE UNSERE ZUSTIMMUNG DARF SIE WEDER VERVIELFÄLTIGT, NOCH DRITTEN ZUGÄNGLICH GEMACHT WERDEN. SIE DARF VOM EMPFÄNGER ODER DRITTEN NICHT MISSBRÄUCLICH GENUTZT WERDEN. TECHNISCHE ÄNDERUNGEN VORBEHALTEN.		

Ebene -1



- BGT2 6.1   Foyer -1
- BGT2 6.2   Foyer -1
- BGT3 8.1   Foyer -1
- BGT3 7.1   Foyer -1
- BGT3 2.1   Gas/Wasser-Raum und MS-Raum
- BGT3 8.2      Gas/Wasser-Raum und MS-Raum
- BGT2 8.1  Flur/Schleuse
- BGT4 1.1      Flur
- BGT2 8.2   Flur West
- BGT3 1.1  Flur West
- BGT3 1.2   Sprinkler / Diesel
- BGT4 1.2     Sprinkler / Diesel
- BGT3 2.2  NSHV
- BGT4 2.2   NSHV
- BGT3 3.1    WC
- BGT3 3.2   WC
- BGT4 2.1      WC / Batterieraum
- BGT3 4.1  Behinderten WC
- BGT3 4.2    Getränkelager / Batterieraum

UZ 4

Südspange Ost

Von UV Süd-S0

von SiBe-Zentrale

Hatting & Kuhlmann		-	-
TGA GmbH & Co. KG Ingenieurbüro für technische Gebäudeausrüstung		-	-
<small>Hemer Straße 33-39 45657 Recklinghausen</small>		-	-
<small>Tele (0236) 1904487-0 Fax (0236) 1904487-90</small>		-	-
<small>www.hatting-kuhlmann.de info@tk-planungTGA.de</small>		-	-
		Index	Änderung
<small>Bauherr</small> Bochumer Veranstaltungs-GmbH An der Jahrhunderthalle 1, 44793 BO	<small>Stand</small> Entwurf Sicherheitsbeleuchtung	<small>Gezeichnet</small> 10.12.2025	<small>Prüfdatum</small> Debogorski
		<small>Geprüft</small> 10.02.2026	Alfs
<small>Projekt</small> Jahrenderthalle Bochum Erneuerung der Sicherheitsbeleuchtung	<small>Planinhalt</small> Unterzentrale 4 Ebene -1	<small>Blatt</small> 08	<small>von</small> 15
2519-3-SBL-STR-01			
FÜR DIESE ZEICHNUNG BEHALTEN MIR UNS ALLE RECHTE VOR. OHNE UNSERE ZUSTIMMUNG DARF SIE WEDER VERVIELFÄLTIGT, NOCH DRITTEN ZUGÄNGLICH GEMACHT WERDEN. SIE DARF VOM EMPFÄNGER ODER DRITTEN NICHT MISSBRÄUCHLICH GENUTZT WERDEN. TECHNISCHE ÄNDERUNGEN VORBEHALTEN.			

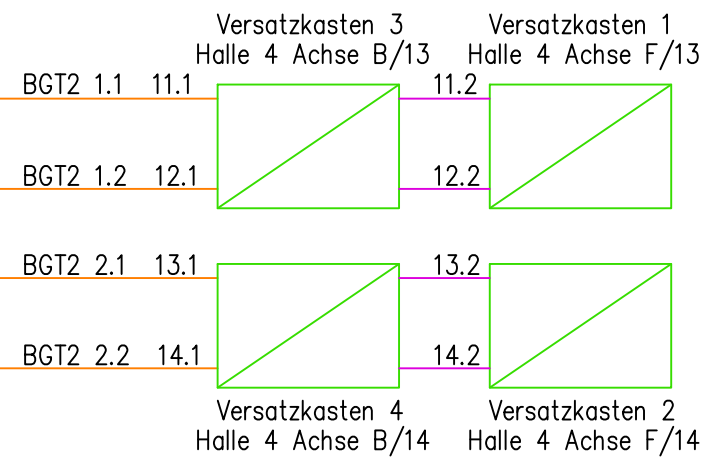
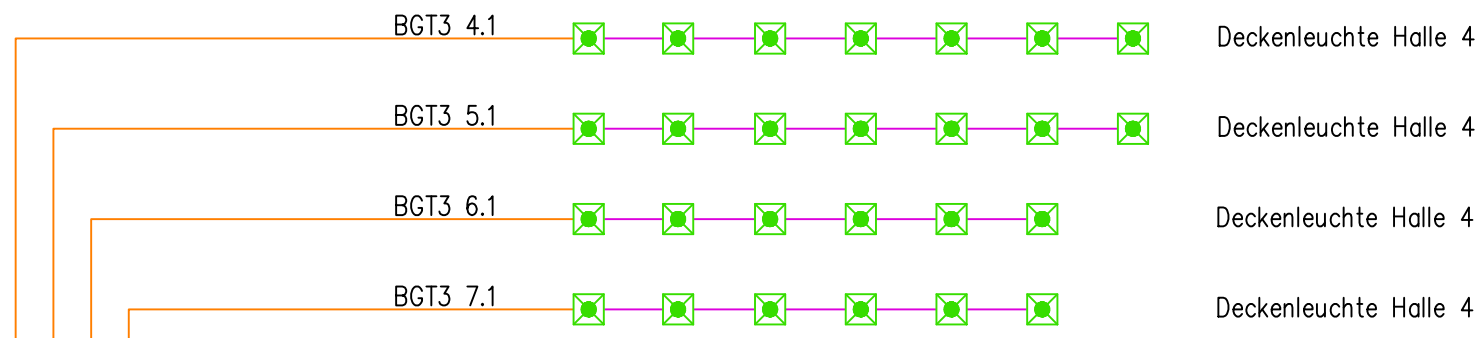

Halle 4



Hatting & Kuhlmann		-	-
TGA GmbH & Co. KG Ingenieurbüro für technische Gebäudeausrüstung		-	-
<small>Herner Straße 33-39 45657 Recklinghausen</small>		-	-
<small>Tele (0236) 1904487-0 Fax (0236) 1904487-99</small>		-	-
<small>www.Hatting-Kuhlmann.de info@HK-PlanungTGA.de</small>		-	-
		Index	Änderung
Bauherr Bochumer Veranstaltungs-GmbH An der Jahrhunderthalle 1, 44793 BO		Stand Entwurf Sicherheitsbeleuchtung	
Projekt Jahrhunderthalle Bochum Erneuerung der Sicherheitsbeleuchtung		Blatt 09 von 15	
		Gezeichnet 10.12.2025 Geprüft 10.02.2026	
		Prüfdatum Debogorski Alfs	
		2519-3-SBL-STR-01	
<small>FÜR DIESE ZEICHNUNG BEHALTEN WIR UNS ALLE RECHTE VOR. OHNE UNSERE ZUSTIMMUNG DARF SIE WEDER VERVIELFÄLTIGT, NOCH DRITTEN ZUGÄNGLICH GEMACHT WERDEN. SIE DARF VOM EMPFÄNGER ODER DRITTEN NICHT MISSBRÄUCLICH GENUTZT WERDEN. TECHNISCHE ÄNDERUNGEN VORBEHALTEN.</small>			

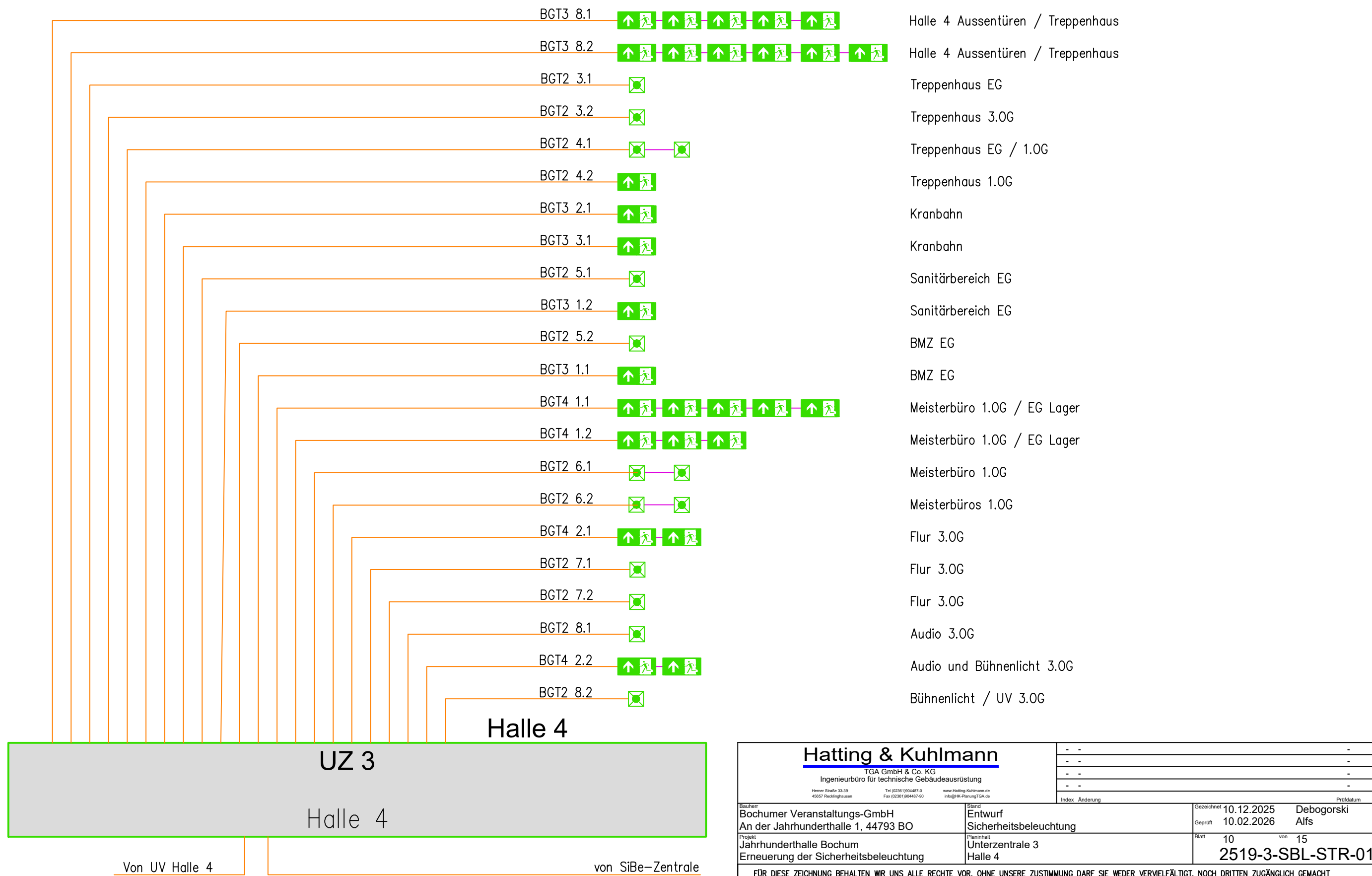

Hatting & Kuhlmann		-	-
TGA GmbH & Co. KG Ingenieurbüro für technische Gebäudeausrüstung		-	-
<small>Hemer Straße 33-39 45657 Recklinghausen</small>		-	-
<small>Tele (0236) 1904487-0 Fax (0236) 1904487-90</small>		-	-
<small>www.Hatting-Kuhlmann.de info@HK-PlanungTGA.de</small>		-	-
		Index	Änderung
Bauherr	Bochumer Veranstaltungs-GmbH An der Jahrhunderthalle 1, 44793 BO	Stand	Entwurf Sicherheitsbeleuchtung
Gezeichnet	10.12.2025	Prüfdatum	Debogorski
Geprüft	10.02.2026		Alfs
Projekt	Jahrhunderthalle Bochum Erneuerung der Sicherheitsbeleuchtung	Planinhalt	Unterzentrale 3 Halle 4
Blatt	10	von	15
2519-3-SBL-STR-01			
<small>FÜR DIESE ZEICHNUNG BEHALTEN MIR UNS ALLE RECHTE VOR. OHNE UNSERE ZUSTIMMUNG DARF SIE WEDER VERVIELFÄLTIGT, NOCH DRITTEN ZUGÄNGLICH GEMACHT WERDEN. SIE DARF VOM EMPFÄNGER ODER DRITTEN NICHT MISSBRÄUCHLICH GENUTZT WERDEN. TECHNISCHE ÄNDERUNGEN VORBEHALTEN.</small>			

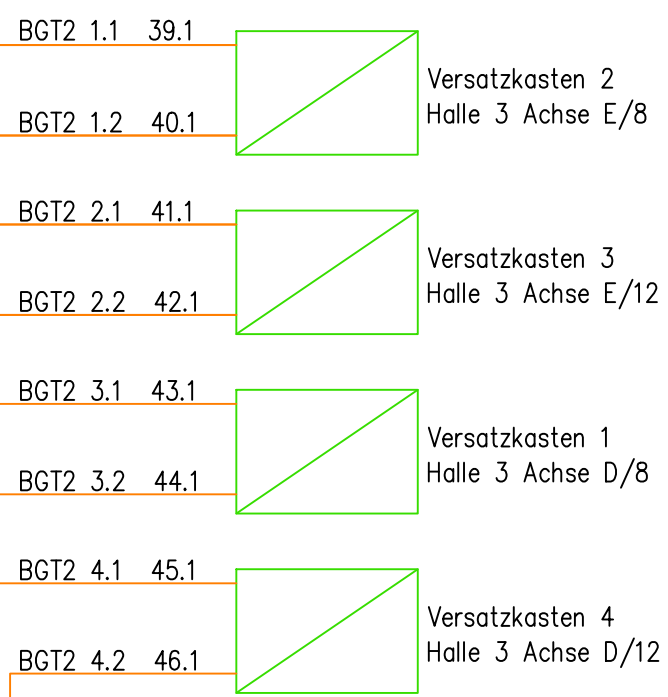
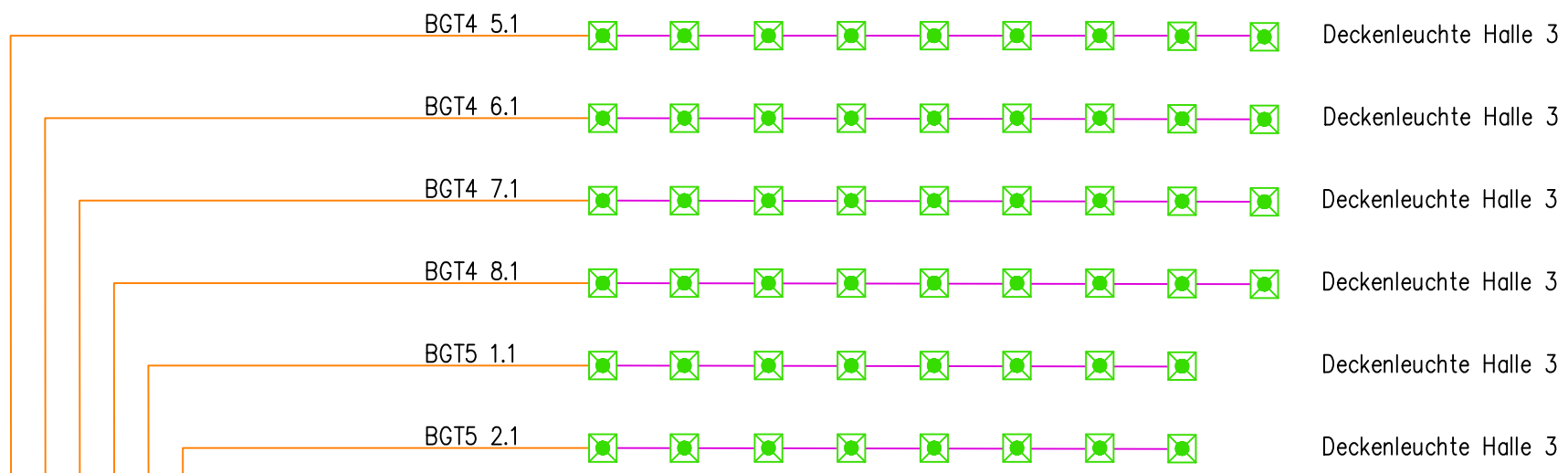

Halle 3



Hatting & Kuhlmann TGA GmbH & Co. KG Ingenieurbüro für technische Gebäudeausrüstung <small>Hemer Straße 33-39 45657 Recklinghausen Tel: (0236) 1904487-0 Fax: (0236) 1904487-99 www.Hatting-Kuhlmann.de info@HK-PlanungTGA.de</small>		-	-
		-	-
<small>Index Änderung</small>		-	-
<small>Bauherr</small> Bochumer Veranstaltungs-GmbH An der Jahrhunderthalle 1, 44793 BO	<small>Stand</small> Entwurf Sicherheitsbeleuchtung	<small>Gezeichnet</small> 10.12.2025 <small>Geprüft</small> 10.02.2026	<small>Prüfdatum</small> Debogorski Alfs
<small>Projekt</small> Jahrhunderthalle Bochum Erneuerung der Sicherheitsbeleuchtung	<small>Planinhalt</small> Unterzentrale 2 Halle 3	<small>Blatt</small> 11 von 15	2519-3-SBL-STR-01
<small>FÜR DIESE ZEICHNUNG BEHALTEN WIR UNS ALLE RECHTE VOR. OHNE UNSERE ZUSTIMMUNG DARF SIE WEDER VERVIELFÄLTIGT, NOCH DRITTEN ZUGÄNGLICH GEMACHT WERDEN. SIE DARF VOM EMPFÄNGER ODER DRITTEN NICHT MISSBRÄUCLICH GENUTZT WERDEN. TECHNISCHE ÄNDERUNGEN VORBEHALTEN.</small>			

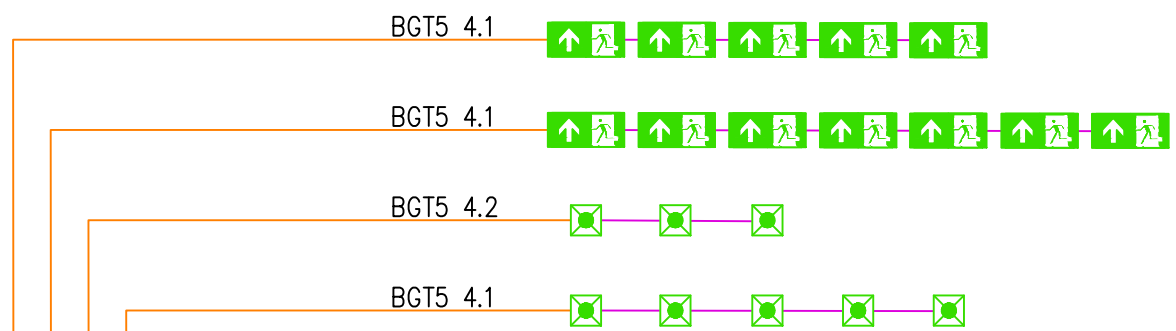

- Halle 3 Außentüren und Treppe
- Halle 3 Ausbüttüren und Treppe
- Halle 3 Außentüren Außenseite
- Halle 3 Außentüren Außenseite

Halle 3

UZ 2

Halle 3

Von UV Halle 1 + UV Halle 2/3

von SiBe-Zentrale

Hatting & Kuhlmann		-	-
<small>TGA GmbH & Co. KG Ingenieurbüro für technische Gebäudeausrüstung</small>		-	-
<small>Herner Straße 33-39 45657 Recklinghausen</small>		-	-
<small>Telefon (0236) 1904487-0 Fax (0236) 1904487-99</small>		-	-
<small>www.hatting-kuhlmann.de info@hk-planungTGA.de</small>		-	-
		Index	Änderung
<small>Bauherr</small> Bochumer Veranstaltungs-GmbH An der Jahrhunderthalle 1, 44793 BO	<small>Stand</small> Entwurf Sicherheitsbeleuchtung	<small>Gezeichnet</small> 10.12.2025 <small>Geprüft</small> 10.02.2026	<small>Prüfdatum</small> Debogorski Alfs
<small>Projekt</small> Jahrhunderthalle Bochum Erneuerung der Sicherheitsbeleuchtung	<small>Planinhalt</small> Unterzentrale 2 Halle 3	<small>Blatt</small> 12	<small>von</small> 15
2519-3-SBL-STR-01			
<small>FÜR DIESE ZEICHNUNG BEHALTEN WIR UNS ALLE RECHTE VOR. OHNE UNSERE ZUSTIMMUNG DARF SIE WEDER VERVIELFÄLTIGT, NOCH DRITTEN ZUGÄNGLICH GEMACHT WERDEN. SIE DARF VOM EMPFÄNGER ODER DRITTEN NICHT MISSBRÄUCLICH GENUTZT WERDEN. TECHNISCHE ÄNDERUNGEN VORBEHALTEN.</small>			

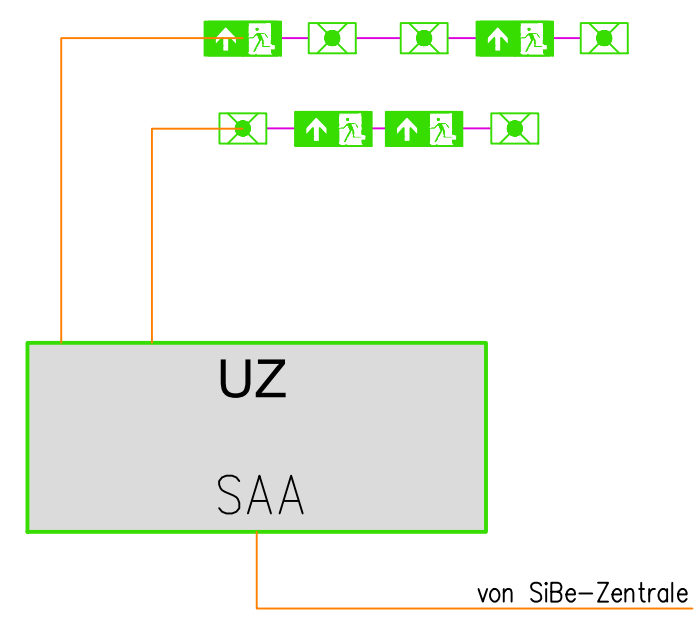
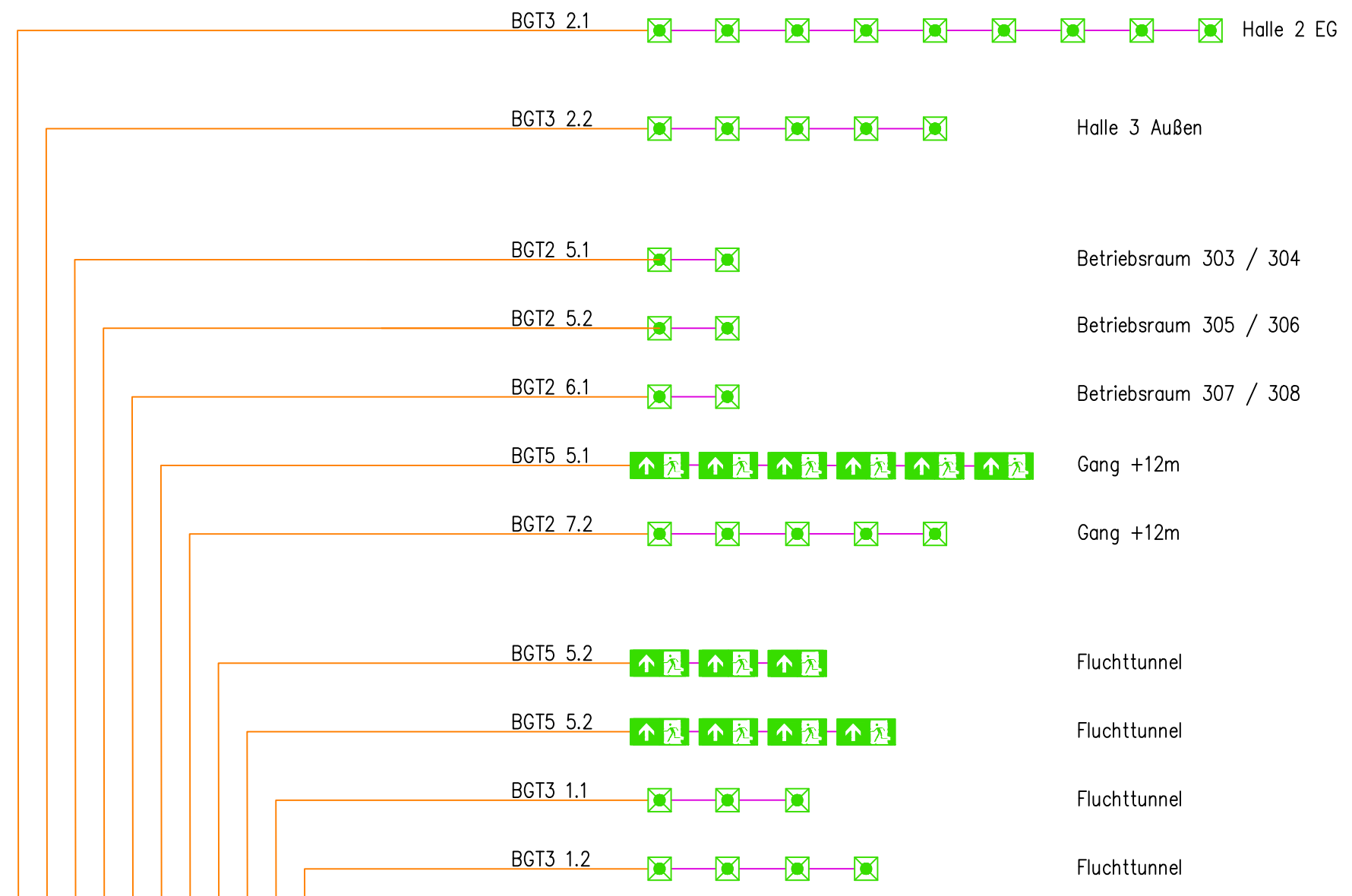

UZ 2
Halle 2

Von UV Halle 1 + UV Halle 2/3

von SiBe-Zentrale

Hatting & Kuhlmann		-	-
TGA GmbH & Co. KG Ingenieurbüro für technische Gebäudeausrüstung		-	-
<small>Hemer Straße 33-39 45657 Recklinghausen</small>		-	-
<small>Telefon (0236) 1904487-0 Fax (0236) 1904487-99</small>		-	-
<small>www.hatting-kuhlmann.de info@hk-planung-tga.de</small>		-	-
		Index	Änderung
<small>Bauherr</small> Bochumer Veranstaltungs-GmbH An der Jahrhunderthalle 1, 44793 BO	<small>Stand</small> Entwurf Sicherheitsbeleuchtung	<small>Gezeichnet</small> 10.12.2025 <small>Geprüft</small> 10.02.2026	<small>Prüfdatum</small> Debogorski Alfs
<small>Projekt</small> Jahrhunderthalle Bochum Erneuerung der Sicherheitsbeleuchtung	<small>Planinhalt</small> Unterzentrale 2 Halle 2	<small>Blatt</small> 13 von 15	2519-3-SBL-STR-01
<small>FÜR DIESE ZEICHNUNG BEHALTEN WIR UNS ALLE RECHTE VOR. OHNE UNSERE ZUSTIMMUNG DARF SIE WEDER VERVIELFÄLTIGT, NOCH DRITTEN ZUGÄNGLICH GEMACHT WERDEN. SIE DARF VOM EMPFÄNGER ODER DRITTEN NICHT MISSBRÄUCLICH GENUTZT WERDEN. TECHNISCHE ÄNDERUNGEN VORBEHALTEN.</small>			

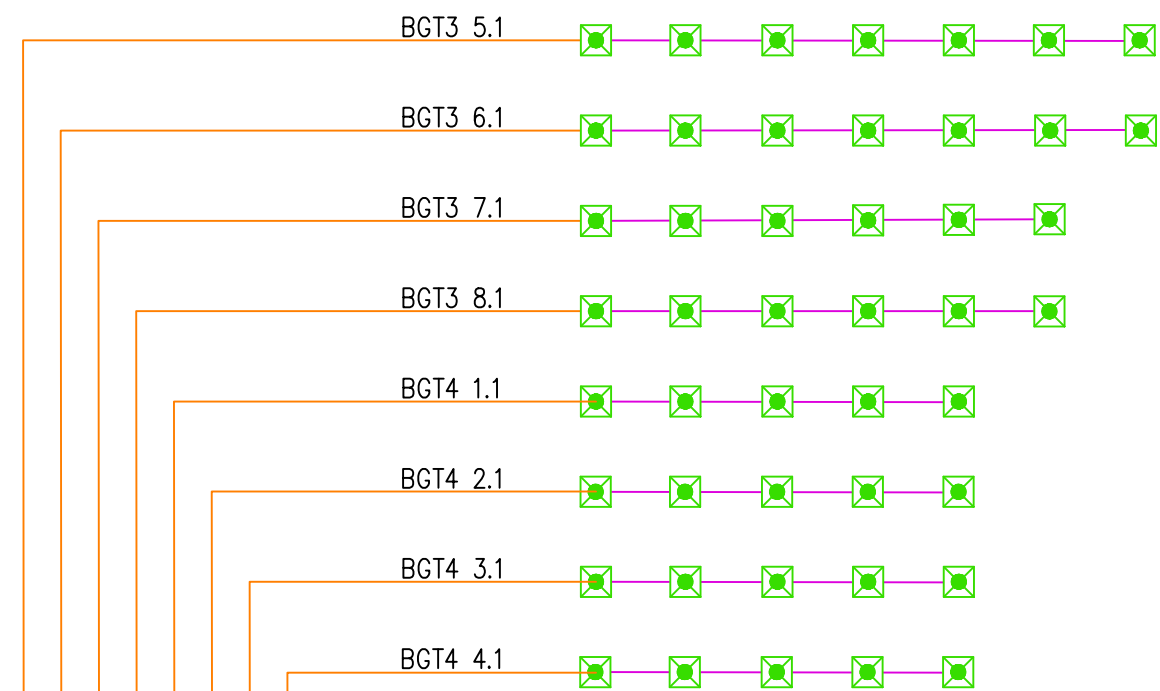

- Deckenleuchte Halle 1
- Deckenleuchte Halle 1
- Deckenleuchte Halle 1
- Deckenleuchte Halle 1
- Deckenleuchte Halle 1
- Deckenleuchte Halle 1
- Deckenleuchte Halle 1
- Deckenleuchte Halle 1

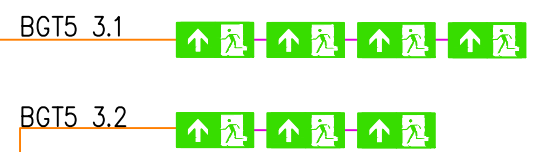

- Halle 1 Türen zur Südspange
- Halle 1 Türen zur Südspange

Halle 1



Von UV Halle 1 + UV Halle 2/3

von SiBe-Zentrale

Hatting & Kuhlmann		-	-
<small>TGA GmbH & Co. KG Ingenieurbüro für technische Gebäudeausrüstung Hemer Straße 33-39 45657 Recklinghausen Tel: (0236) 1904487-0 Fax: (0236) 1904487-99 www.Hatting-Kuhlmann.de info@HK-PlanungTGA.de</small>		-	-
		Index	Änderung
Bauherr Bochumer Veranstaltungs-GmbH An der Jahrhunderthalle 1, 44793 BO		Stand Entwurf Sicherheitsbeleuchtung	Gezeichnet 10.12.2025 Geprüft 10.02.2026
Projekt Jahrhunderthalle Bochum Erneuerung der Sicherheitsbeleuchtung		Planinhalt Unterzentrale 2 Halle 1	Prüfdatum Debogorski Alfs
		Blatt 14 von 15	2519-3-SBL-STR-01
<small>FÜR DIESE ZEICHNUNG BEHALTEN WIR UNS ALLE RECHTE VOR. OHNE UNSERE ZUSTIMMUNG DARF SIE WEDER VERVIELFÄLTIGT, NOCH DRITTEN ZUGÄNGLICH GEMACHT WERDEN. SIE DARF VOM EMPFÄNGER ODER DRITTEN NICHT MISSBRÄUCLICH GENUTZT WERDEN. TECHNISCHE ÄNDERUNGEN VORBEHALTEN.</small>			

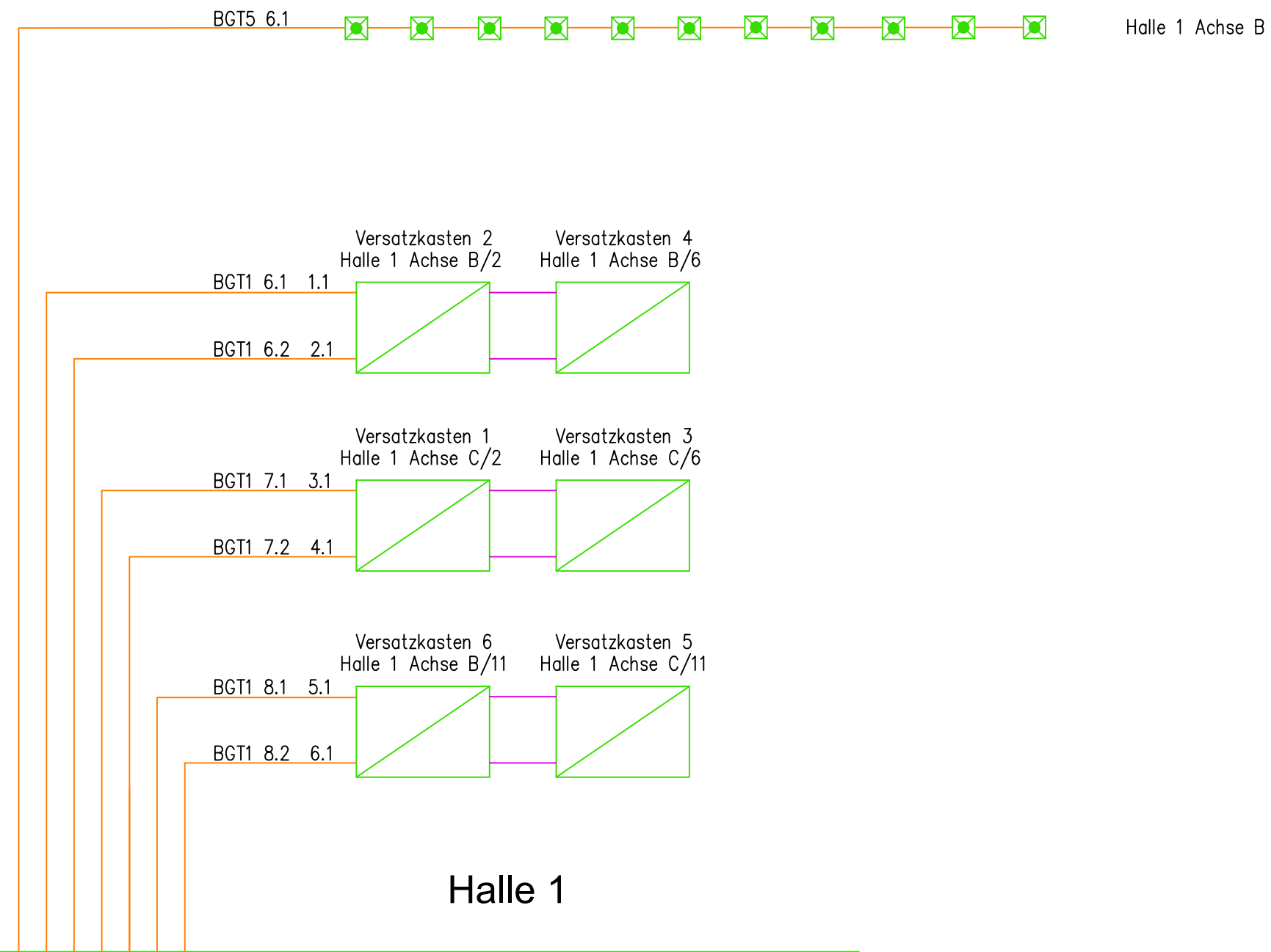

UZ 2
Halle 1

Von UV Halle 1 + UV Halle 2/3

von SiBe-Zentrale

Hatting & Kuhlmann		-	-
TGA GmbH & Co. KG Ingenieurbüro für technische Gebäudeausrüstung		-	-
<small>Hemer Straße 33-39 45657 Recklinghausen</small>		-	-
<small>Telefon (0236) 1904487-0 Fax (0236) 1904487-99</small>		-	-
<small>www.hatting-kuhlmann.de info@hk-planungTGA.de</small>		-	-
		Index	Änderung
Bauherr Bochumer Veranstaltungs-GmbH An der Jahrhunderthalle 1, 44793 BO		Stand Entwurf Sicherheitsbeleuchtung	Gezeichnet 10.12.2025 Debogorski Geprüft 10.02.2026 Alfs
Projekt Jahrhunderthalle Bochum Erneuerung der Sicherheitsbeleuchtung		Planinhalt Unterzentrale 3 Ebene -1	Blatt 15 von 15 2519-3-SBL-STR-01
<small>FÜR DIESE ZEICHNUNG BEHALTEN WIR UNS ALLE RECHTE VOR. OHNE UNSERE ZUSTIMMUNG DARF SIE WEDER VERVIELFÄLTIGT, NOCH DRITTEN ZUGÄNGLICH GEMACHT WERDEN. SIE DARF VOM EMPFÄNGER ODER DRITTEN NICHT MISSBRÄUCLICH GENUTZT WERDEN. TECHNISCHE ÄNDERUNGEN VORBEHALTEN.</small>			